

# Dell™ Vostro™ 420/220/220s

## Οδηγός ρύθμισης και γρήγορης αναφοράς

**Ο οδηγός παρέχει μια επισκόπηση χαρακτηριστικών, καθώς και πληροφορίες σχετικά με τις προδιαγραφές, τη γρήγορη ρύθμιση, το λογισμικό και την αντιμετώπιση προβλημάτων για τον υπολογιστή σας. Περισσότερες πληροφορίες για το λειτουργικό σύστημα, τις συσκευές και τις τεχνολογίες του υπολογιστή σας περιλαμβάνει ο *Οδηγός τεχνολογίας Dell* που θα βρείτε στον ιστοχώρο [support.dell.com](http://support.dell.com).**

Μοντέλα: DCSCLE, DCSCMF, DCSCSF

# Σημειώσεις, ειδοποιήσεις και προσοχή



**ΣΗΜΕΙΩΣΗ:** Η ΣΗΜΕΙΩΣΗ υποδεικνύει σημαντικές πληροφορίες που σας βοηθούν να χρησιμοποιείτε καλύτερα τον υπολογιστή σας.



**ΕΙΔΟΠΟΙΗΣΗ:** Η ΕΙΔΟΠΟΙΗΣΗ υποδηλώνει είτε δυνητική βλάβη υλικού είτε απώλεια δεδομένων και υποδεικνύει τον τρόπο με τον οποίο μπορείτε να αποφύγετε το πρόβλημα.



**ΠΡΟΣΟΧΗ:** Η ΠΡΟΣΟΧΗ υποδηλώνει δυνητική βλάβη υλικού, τραυματισμό ή θάνατο.

Για τους υπολογιστές Dell™ της σειράς n, οι αναφορές του παρόντος για τα λειτουργικά συστήματα Microsoft® Windows® δεν ισχύουν.

## Ανακοίνωση της Macrovision για το προϊόν

Το παρόν προϊόν περιλαμβάνει τεχνολογία προστασίας από αντιγραφή, που προστατεύεται με διπλώματα ευρεσιτεχνίας στις Η.Π.Α. και άλλα δικαιώματα πνευματικής ιδιοκτησίας της Macrovision Corporation και άλλων κατόχων δικαιωμάτων. Η χρήση αυτής της τεχνολογίας προστασίας πνευματικών δικαιωμάτων πρέπει να είναι εξουσιοδοτημένη από τη Macrovision Corporation και προορίζεται για χρήσεις οικιακής και άλλης περιορισμένης προβολής εκτός αν υπάρχει διαφορετική εξουσιοδότηση από τη Macrovision. Απαγορεύεται η αντίστροφη τεχνική ανάλυση ή η αποσυμβολομετάφραση.

---

**Οι πληροφορίες αυτού του εγγράφου μπορεί να αλλάζουν χωρίς προειδοποίηση.**

© 2008 Dell Inc. Με επιφύλαξη παντός δικαιώματος.

Απαγορεύεται αυστηρά η αναπαραγωγή αυτού του υλικού με οποιοδήποτε τρόπο χωρίς την έγγραφη άδεια της Dell Inc.

Εμπορικά σήματα που χρησιμοποιούνται στο παρόν κείμενο: Η ονομασία *Dell*, το λογότυπο *DELL* και οι ονομασίες *Vostro* και *DellConnect* είναι εμπορικά σήματα της Dell Inc. Η ονομασία *Bluetooth* είναι σήμα κατατεθέν ιδιοκτησίας της Bluetooth SIG, Inc. και χρησιμοποιείται από την Dell με ειδική άδεια. Οι ονομασίες *Intel*, *Celeron*, *Pentium*, *iAMT*, *Core2 Duo* και *Core2 Quad* είναι σήματα κατατεθέντα της Intel Corporation στις Ηνωμένες Πολιτείες και άλλες χώρες. Η ονομασία *Blu-ray Disc* είναι εμπορικό σήμα της Blu-ray Disc Association. Οι ονομασίες *Microsoft*, *Windows*, *Windows Vista*, και και το λογότυπο του κουμπιού Έναρξης των *Windows Vista* είναι είτε εμπορικά σήματα είτε σήματα κατατεθέντα της Microsoft Corporation στις Ηνωμένες Πολιτείες ή/και σε άλλες χώρες.

Άλλα εμπορικά σήματα και εμπορικές ονομασίες μπορεί να χρησιμοποιούνται στο παρόν έγγραφο αναφερόμενα είτε στους κατόχους των σημάτων και των ονομάτων είτε στα προϊόντα τους. Η Dell Inc. παραιτείται από κάθε δικαίωμα σε εμπορικά σήματα και εμπορικές ονομασίες τρίτων.

Μοντέλα: DCSCFL, DCSCMF, DCSCSF

Σεπτέμβριος 2008 P/N N163H Αναθ. A00

# Περιεχόμενα

1	Εύρεση πληροφοριών . . . . .	7
2	Ρύθμιση του υπολογιστή σας . . . . .	11
	Γρήγορη ρύθμιση . . . . .	11
	Τοποθέτηση του υπολογιστή σας σε θήκη . . .	16
	Σύνδεση στο Ίντερνετ . . . . .	18
	Ρύθμιση της σύνδεσής σας στο Διαδίκτυο . .	18
	Μεταφορά πληροφοριών σε νέο υπολογιστή . . . . .	20
	Λειτουργικό σύστημα Microsoft®	
	Windows Vista® . . . . .	20
	Microsoft Windows® XP . . . . .	20
3	Πληροφορίες για τον υπολογιστή σας . . . . .	25
	Vostro 420 Μπροστινή όψη . . . . .	25
	Vostro 420 Πίσω όψη . . . . .	26
	Vostro 420 Θύρες πίσω πλευράς . . . . .	27
	Vostro 220 Μπροστινή όψη . . . . .	28
	Vostro 220 Πίσω όψη . . . . .	29

Vostro 220 Θύρες πίσω πλευράς . . . . .	30
Vostro 220s Μπροστινή όψη . . . . .	31
Vostro 220s Πίσω όψη . . . . .	32
Vostro 220s Θύρες πίσω πλευράς . . . . .	33
4 Προδιαγραφές . . . . .	35
5 Αντιμετώπιση προβλημάτων . . . . .	43
<b>Εργαλεία . . . . .</b>	<b>43</b>
Λυχνίες ένδειξης τροφοδοσίας . . . . .	43
Ηχητικά σήματα . . . . .	44
Μηνύματα σφαλμάτων . . . . .	46
Μηνύματα συστήματος . . . . .	53
Αντιμετώπιση προβλημάτων λογισμικού και υλικού . . . . .	54
Dell Diagnostics . . . . .	55
<b>Συμβουλές για την αντιμετώπιση προβλημάτων . . . . .</b>	<b>58</b>
Προβλήματα τροφοδοσίας . . . . .	58
Προβλήματα μνήμης . . . . .	60
Προβλήματα κλειδωμάτων και λογισμικού. . .	61
Υπηρεσία τεχνικής ενημέρωσης της Dell . . .	63
Βοηθητική εφαρμογή Dell Support . . . . .	64

<b>6</b>	<b>Επανεγκατάσταση λογισμικού . . . . .</b>	<b>67</b>
	<b>Προγράμματα οδήγησης . . . . .</b>	<b>67</b>
	Αναγνώριση προγραμμάτων οδήγησης . . . . .	67
	Επανεγκατάσταση προγραμμάτων οδήγησης και βοηθητικών εφαρμογών . . . . .	68
	<b>Επαναφορά του λειτουργικού συστήματος. . . . .</b>	<b>71</b>
	Χρήση της λειτουργίας System Restore (Επαναφορά συστήματος) των® Windows® . . . . .	72
	Χρήση της λειτουργίας Dell™ Factory Image Restore (Επαναφορά εργοστασιακής εικόνας Dell™). . . . .	74
	Χρήση των μέσων με το όνομα Operating System (Λειτουργικό σύστημα) . . . . .	76
<b>7</b>	<b>Βοήθεια. . . . .</b>	<b>79</b>
	<b>Λήψη βοήθειας . . . . .</b>	<b>79</b>
	Τεχνική υποστήριξη και εξυπηρέτηση πελατών . . . . .	80
	DellConnect™. . . . .	80
	Υπηρεσίες μέσω Διαδικτύου . . . . .	81
	Υπηρεσία AutoTech . . . . .	82
	Αυτοματοποιημένη υπηρεσία ενημέρωσης για την κατάσταση της παραγγελίας σας . . . . .	82
	<b>Προβλήματα με την παραγγελία σας. . . . .</b>	<b>82</b>
	<b>Πληροφορίες για προϊόντα. . . . .</b>	<b>82</b>
	<b>Επιστροφή προϊόντων για επισκευή ή πίστωση βάσει της εγγύησης . . . . .</b>	<b>83</b>

Προτού τηλεφωνήσετε. . . . .	84
επικοινωνία με την Dell . . . . .	86
Ευρετήριο . . . . .	87

# Εύρεση πληροφοριών



**ΣΗΜΕΙΩΣΗ:** Ορισμένα χαρακτηριστικά ή μέσα μπορεί να είναι προαιρετικά και να μην τα παραλάβετε μαζί με τον υπολογιστή σας. Ορισμένα χαρακτηριστικά ή μέσα μπορεί να μην είναι διαθέσιμα σε συγκεκριμένες χώρες.



**ΣΗΜΕΙΩΣΗ:** Μπορείτε να παραλάβετε πρόσθετες πληροφορίες μαζί με τον υπολογιστή σας.

Έγγραφο/Μέσα/Ετικέτα	Περιεχόμενα
<b>Ετικέτα εξυπηρέτησης/Κωδικός ταχείας εξυπηρέτησης</b> Η ετικέτα εξυπηρέτησης/Ο κωδικός ταχείας εξυπηρέτησης βρίσκεται πάνω στον υπολογιστή σας.	<ul style="list-style-type: none"><li>Χρησιμοποιήστε την ετικέτα εξυπηρέτησης για την αναγνώριση της συσκευής σας όταν χρησιμοποιείτε τον ιστοχώρο <b>support.dell.com</b> ή επικοινωνείτε με το τμήμα τεχνικής υποστήριξης</li><li>Πληκτρολογήστε τον κωδικό ταχείας εξυπηρέτησης για τη σωστή διεκπεραίωση της κλήσης σας, όταν επικοινωνείτε με το τμήμα τεχνικής υποστήριξης.</li></ul>

Έγγραφο/Μέσα/Ετικέτα	Περιεχόμενα
<p><b>Μέσα για προγράμματα οδήγησης και βοηθητικές εφαρμογές</b></p> <p>Τα Προγράμματα οδήγησης και βοηθητικές εφαρμογές είναι ένα CD, DVD ή άλλος τύπος εφαρμογής που μπορεί να έχει αποσταλεί με τον υπολογιστή σας.</p>	<ul style="list-style-type: none"> <li>• Ένα διαγνωστικό πρόγραμμα για τον υπολογιστή σας</li> <li>• Προγράμματα οδήγησης για τον υπολογιστή σας</li> </ul> <p><b>ΣΗΜΕΙΩΣΗ:</b> Προγράμματα οδήγησης και ενημερώσεις τεκμηρίωσης θα βρείτε στον ιστοχώρο <b>support.dell.com</b>.</p> <ul style="list-style-type: none"> <li>• Λογισμικό συστήματος επιτραπέζιου υπολογιστή (Desktop System Software-DSS)</li> <li>• Αρχεία Readme</li> </ul> <p><b>ΣΗΜΕΙΩΣΗ:</b> Τα αρχεία Readme μπορεί να περιλαμβάνονται στα μέσα για να παράσχουν τις ενημερώσεις της τελευταίας στιγμής σχετικά με τεχνικές αλλαγές στον υπολογιστή σας ή προηγμένο υλικό αναφοράς τεχνικού περιεχομένου ή τεχνικούς ή έμπειρους χρήστες.</p>
<p><b>Μέσα με το όνομα Operating System (Λειτουργικό σύστημα)</b></p> <p>Τα μέσα με το όνομα <i>Operating System (Λειτουργικό σύστημα)</i> είναι ένα CD ή DVD που μπορεί να έχετε παραλάβει μαζί με τον υπολογιστή σας.</p>	<ul style="list-style-type: none"> <li>• Επανεγκατάσταση του λειτουργικού σας συστήματος</li> </ul>
<p><b>Τεκμηρίωση σχετικά με την ασφάλεια, τους κανονισμούς, την εγγύηση και την υποστήριξη</b></p> <p>Μπορεί να έχετε παραλάβει αυτό τον τύπο πληροφοριών μαζί με τον υπολογιστή σας. Για πρόσθετες πληροφορίες σχετικά με τους ρυθμιστικούς κανόνες, επισκεφτείτε την αρχική σελίδα του ιστοχώρου <b>www.dell.com</b> για τη συμμόρφωση προς τους ρυθμιστικούς κανόνες στη διεύθυνση <b>www.dell.com/regulatory_compliance</b>.</p>	<ul style="list-style-type: none"> <li>• Πληροφορίες για την εγγύηση</li> <li>• Όροι και προϋποθέσεις (μόνο για τις Η.Π.Α. )</li> <li>• Οδηγίες για την ασφάλεια</li> <li>• Πληροφορίες για τους ρυθμιστικούς κανόνες</li> <li>• Πληροφορίες για την εργονομία</li> <li>• Άδεια χρήσης τελικού χρήστη</li> </ul>



<b>Έγγραφο/Μέσα/Ετικέτα</b>	<b>Περιεχόμενα</b>
<p><b>Εγχειρίδιο σέρβις</b></p> <p>Μπορείτε να βρείτε το <i>Εγχειρίδιο εργασιών συντήρησης</i> για τον υπολογιστή σας στον ιστοχώρο <b>support.dell.com</b>.</p>	<ul style="list-style-type: none"> <li>• Αφαίρεση και αντικατάσταση εξαρτημάτων</li> <li>• Διαμόρφωση των ρυθμίσεων του συστήματος</li> <li>• Αντιμετώπιση και επίλυση προβλημάτων</li> </ul>
<p><b>οδηγός τεχνολογίας της Dell</b></p> <p>Ο <i>Οδηγός τεχνολογίας Dell</i> διατίθεται στον ιστοχώρο <b>support.dell.com</b>.</p>	<ul style="list-style-type: none"> <li>• Πληροφορίες για το λειτουργικό σας σύστημα</li> <li>• Χρήση και συντήρηση συσκευών</li> <li>• Κατανόηση των τεχνολογιών, π.χ. RAID, Ίντερνετ, ασύρματη τεχνολογία Bluetooth<sup>®</sup>, ηλεκτρονικό ταχυδρομείο, δικτύωση και άλλα</li> </ul>
<p><b>Ετικέτα άδειας των Microsoft<sup>®</sup> Windows<sup>®</sup></b></p> <p>Η άδεια σας για τα Microsoft Windows βρίσκεται πάνω στον υπολογιστή σας.</p>	<ul style="list-style-type: none"> <li>• Παρέχει τον αριθμό προϊόντος του λειτουργικού σας συστήματος.</li> </ul>



# Ρύθμιση του υπολογιστή σας

## Γρήγορη ρύθμιση

**!** **ΠΡΟΣΟΧΗ:** Προτού ξεκινήσετε κάποια από τις διαδικασίες που αναφέρονται στην παρούσα ενότητα, διαβάστε τις οδηγίες για την ασφάλεια που συνοδεύουν τον υπολογιστή σας. Αν χρειάζεστε πρόσθετες πληροφορίες για τις βέλτιστες πρακτικές ασφαλείας, ανατρέξτε στην Αρχική σελίδα περί συμμόρφωσης με τους κανονισμούς, στη διεύθυνση [www.dell.com/regulatory\\_compliance](http://www.dell.com/regulatory_compliance) στο Διαδίκτυο.

**📎** **ΣΗΜΕΙΩΣΗ:** Ορισμένες συσκευές μπορεί να μην περιλαμβάνονται αν δεν τις παραγγείλατε.

- 1 Συνδέστε την οθόνη χρησιμοποιώντας μόνο ένα από τα παρακάτω καλώδια: το λευκό καλώδιο DVI ή το μπλε καλώδιο VGA. Το καλώδιο VGA με DVI το VGA μετασηματιστή μπορεί να χρησιμοποιηθεί σε θύρα βίντεο με ένα βύσμα DVI.

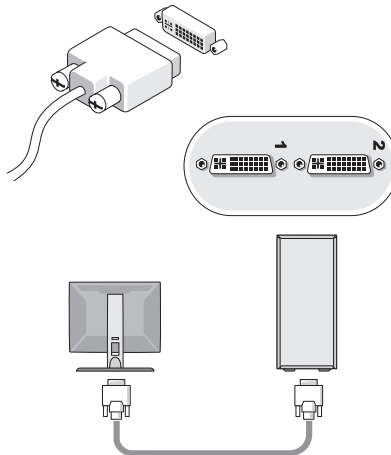

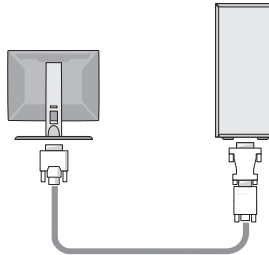
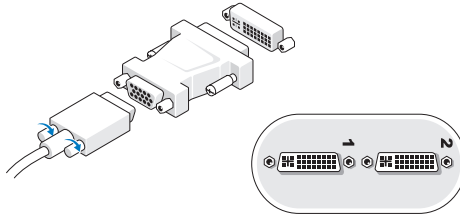
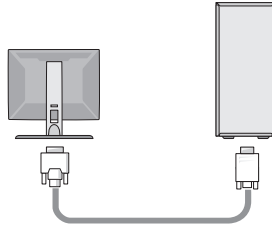
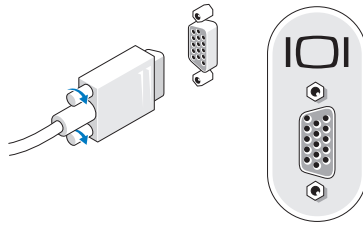

- 2** Συνδέστε μια συσκευή USB, όπως πληκτρολόγιο ή ποντίκι.

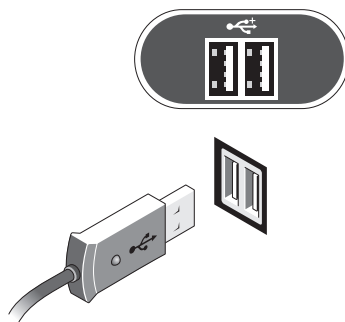

- 3** Συνδέστε το καλώδιο δικτύου.

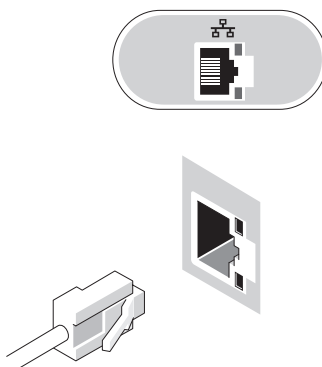

**4** Συνδέστε το μόντεμ.

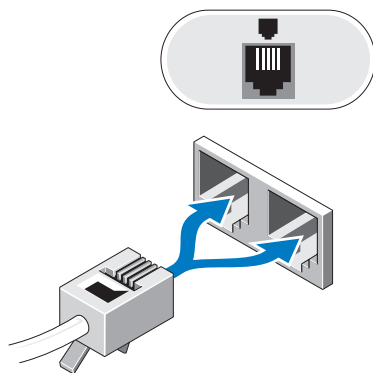

**5** Συνδέστε το καλώδιο(-α) τροφοδοσίας.

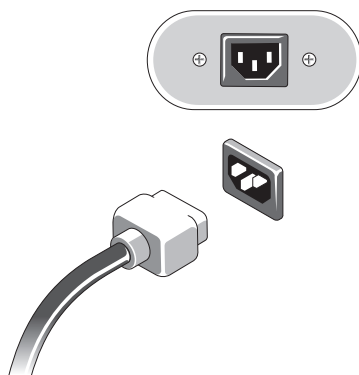

**6** Πιέστε τα κουμπιά τροφοδοσίας στην οθόνη και στον υπολογιστή.

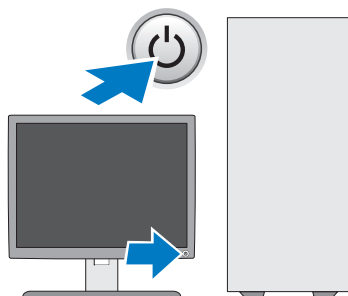

**7** Συνδεθείτε στο δίκτυό σας.

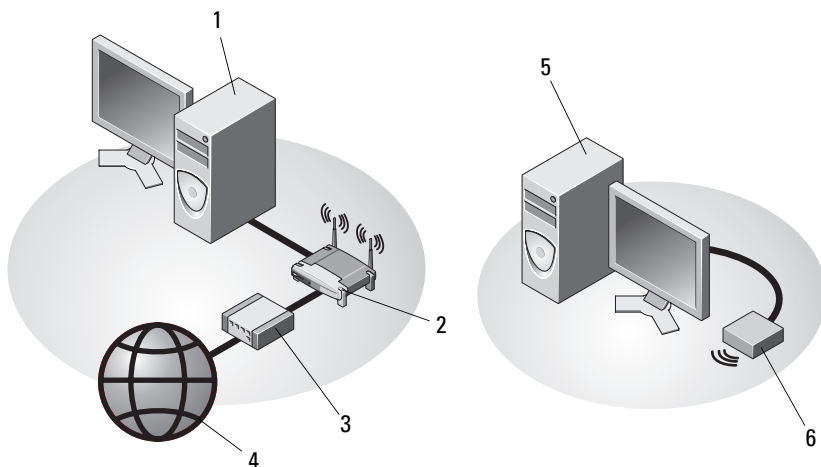

1 επιτραπέζιος υπολογιστής με προσαρμογέα δικτύου

3 καλωδιακό μόντεμ ή μόντεμ DSL

5 επιτραπέζιος υπολογιστής με ασύρματο προσαρμογέα USB

2 ασύρματος δρομολογητής

4 υπηρεσία Διαδικτύου

6 ασύρματος προσαρμογέα USB

## Τοποθέτηση του υπολογιστή σας σε θήκη

Η τοποθέτηση του υπολογιστή σας μέσα σε θήκη ή κλειστό μέρος μπορεί να περιορίσει τη ροή του αέρα και να επηρεάσει τις επιδόσεις του υπολογιστή σας, οδηγώντας ενδεχομένως στην υπερθέρμανσή του. Όταν τοποθετείτε τον υπολογιστή σας σε θήκη, φροντίστε να ακολουθείτε τις παρακάτω κατευθυντήριες γραμμές:



**ΠΡΟΣΟΧΗ:** Διαβάστε τις οδηγίες που παραλάβατε μαζί με τον υπολογιστή σας, προτού τον τοποθετήσετε σε θήκη. Αν χρειάζεστε πρόσθετες πληροφορίες για τις βέλτιστες πρακτικές ασφαλείας, ανατρέξτε στην Αρχική σελίδα περί συμμόρφωσης με τους κανονισμούς, στη διεύθυνση [www.dell.com/regulatory\\_compliance](http://www.dell.com/regulatory_compliance) στο Διαδίκτυο.



**ΕΙΔΟΠΟΙΗΣΗ:** Οι προδιαγραφές λειτουργίας για τη θερμοκρασία που αναφέρονται στο παρόν αντιστοιχούν στη μέγιστη θερμοκρασία λειτουργίας του περιβάλλοντος. Η θερμοκρασία του περιβάλλοντος χώρου πρέπει να ληφθεί υπόψη κατά την τοποθέτηση του υπολογιστή σας μέσα σε κλειστό θήκη. Για παράδειγμα, εάν η θερμοκρασία του περιβάλλοντος χώρου είναι 25°C (77°F), ανάλογα με τις προδιαγραφές του υπολογιστή σας, έχετε περιθώριο θερμοκρασίας μόνο 5° έως 10°C (9° έως 18°F) προτού προσεγγιστεί η μέγιστη θερμοκρασία λειτουργίας του υπολογιστή σας. Για περισσότερες πληροφορίες σχετικά με τις προδιαγραφές του υπολογιστή σας, ανατρέξτε στην ενότητα "Προδιαγραφές" στη σελίδα 35.

- Αφήστε ελάχιστη απόσταση 10,2 cm (4 in) σε όλες τις αεριζόμενες πλευρές του υπολογιστή, ώστε να επιτρέπεται η ροή αέρα που απαιτείται για σωστό αερισμό.
- Εάν η θήκη σας έχει θύρες, ο τύπος τους θα πρέπει να είναι τέτοιος που να επιτρέπει τη ροή του αέρα από τη θήκη, σε ποσοστό τουλάχιστον 30 τοις εκατό μπροστά και πίσω.



**ΕΙΔΟΠΟΙΗΣΗ:** Μην τοποθετείτε τον υπολογιστή σας σε θήκη που δεν επιτρέπει τη ροή αέρα. Ο περιορισμός της ροής αέρα θα επηρεάσει τις επιδόσεις του υπολογιστή σας, οδηγώντας ενδεχομένως στην υπερθέρμανσή του.



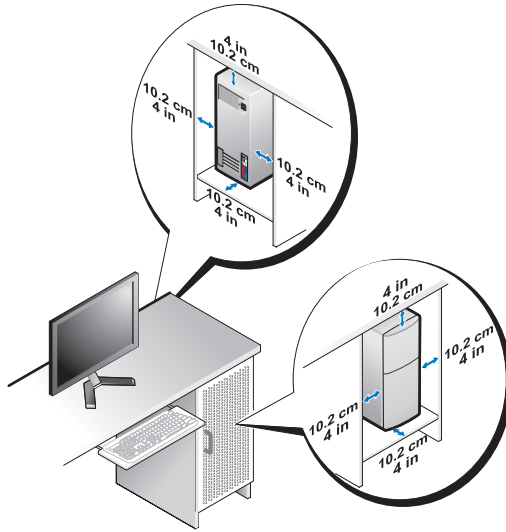

- Εάν ο υπολογιστής σας είναι τοποθετημένος στη γωνία ενός γραφείου ή κάτω από κάποιο γραφείο, αφήνετε ελεύθερο χώρο τουλάχιστον 5,1 cm (2 in) από το πίσω μέρος του υπολογιστή σας έως τον τοίχο ώστε να υπάρχει η ροή αέρα που είναι αναγκαία για τον κατάλληλο αερισμό.

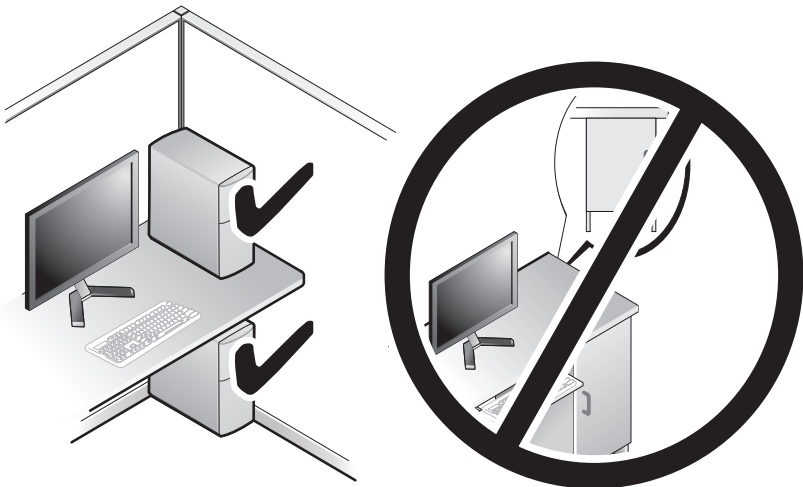

# Σύνδεση στο Ίντερνετ

 **ΣΗΜΕΙΩΣΗ:** Οι πάροχοι υπηρεσιών Ίντερνετ (ISP) και οι προσφορές τους ποικίλλουν ανάλογα με τη χώρα.

Για να συνδεθείτε στο Ίντερνετ, χρειάζεστε σύνδεση μόντεμ ή δικτύου και πάροχο υπηρεσιών Ίντερνετ (ISP). *Αν χρησιμοποιείτε σύνδεση dial-up*, προτού εγκαταστήσετε τη σύνδεσή σας με το Ίντερνετ, συνδέστε μια τηλεφωνική γραμμή στη θύρα του μόντεμ στον υπολογιστή σας και στην πρίζα τηλεφώνου στον τοίχο. *Αν χρησιμοποιείτε σύνδεση DSL ή σύνδεση καλωδιακού/δορυφορικού μόντεμ*, επικοινωνήστε με τον ISP ή την υπηρεσία του κινητού σας τηλεφώνου για οδηγίες σχετικά με τη ρύθμιση.

## Ρύθμιση της σύνδεσής σας στο Διαδίκτυο

Εγκατάσταση σύνδεσης στο Ίντερνετ με συντόμευση που παρέχει ο ISP σας για την επιφάνεια εργασίας:



- 1 Αποθηκεύστε και κλείστε όλα τα ανοιχτά αρχεία και τερματίστε όλα τα ανοιχτά προγράμματα.
- 2 Κάντε διπλό κλικ στο εικονίδιο του ISP στην επιφάνεια εργασίας των Microsoft® Windows®.
- 3 Ακολουθήστε τις οδηγίες στην οθόνη για να ολοκληρώσετε τη ρύθμιση.

Αν δεν έχετε εικονίδιο του ISP στην επιφάνεια εργασίας σας ή θέλετε να εγκαταστήσετε μια σύνδεση Ίντερνετ με διαφορετικό ISP, ακολουθήστε τα βήματα που περιλαμβάνονται στην αντίστοιχη ενότητα παρακάτω.

 **ΣΗΜΕΙΩΣΗ:** Αν δεν μπορείτε να συνδεθείτε στο Internet, ανατρέξτε στις οδηγίες που παρέχει ο *Οδηγός τεχνολογίας Dell*. Αν στο παρελθόν είχατε συνδεθεί με επιτυχία, ο ISP μπορεί να είναι εκτός λειτουργίας. Επικοινωνήστε με τον ISP σας για να ελέγξετε την κατάσταση της υπηρεσίας ή δοκιμάστε να συνδεθείτε αργότερα.

 **ΣΗΜΕΙΩΣΗ:** Φροντίστε να έχετε έτοιμα τα στοιχεία σας για τον ISP. Αν δεν έχετε ISP, συμβουλευτείτε τον οδηγό **Connect to the Internet (Σύνδεση στο Internet)**.

## Λειτουργικό σύστημα Microsoft® Windows Vista®

- 1 Αποθηκεύστε και κλείστε όλα τα ανοιχτά αρχεία και τερματίστε όλα τα ανοιχτά προγράμματα.
  - 2 Κάντε κλικ στις επιλογές Windows Vista Start (Εναρξη των Windows Vista)  → **Control Panel (Πίνακας ελέγχου)**.
  - 3 Στην επιλογή **Network and Internet (Δίκτυο και Internet)** κάντε κλικ στο **Connect to the Internet (Σύνδεση στο Internet)**.
  - 4 Στο παράθυρο **Connect to the Internet (Σύνδεση στο Internet)**, κάντε κλικ είτε στην επιλογή **Broadband (PPPoE) (Ευρυζωνική (PPPoE))** είτε **Dial-up (Μέσω τηλεφώνου)**, ανάλογα με το πώς θέλετε να συνδεθείτε:
    - Επιλέξτε **Broadband (Ευρυζωνική)** αν θα χρησιμοποιήσετε DSL, δορυφορικό μόντεμ, μόντεμ καλωδιακής τηλεόρασης ή ασύρματη σύνδεση τεχνολογίας Bluetooth.
    - Επιλέξτε **Dial-up (Μέσω τηλεφώνου)**, αν θα χρησιμοποιήσετε μόντεμ dial-up ή ISDN.
-  **ΣΗΜΕΙΩΣΗ:** Αν δεν γνωρίζετε ποιο είδος σύνδεσης να επιλέξετε, κάντε κλικ στην επιλογή **Help me choose (Βοήθεια για επιλογή)** ή επικοινωνήστε με τον ISP σας.
- 5 Ακολουθήστε τις οδηγίες στην οθόνη και χρησιμοποιήστε τις πληροφορίες δημιουργίας που σας δίνει ο ISP σας για να ολοκληρώσετε τη ρύθμιση.

## Microsoft Windows® XP

- 1 Αποθηκεύστε και κλείστε όλα τα ανοιχτά αρχεία και τερματίστε όλα τα ανοιχτά προγράμματα.
- 2 Κάντε κλικ στο **Start (Εναρξη)**→**Internet Explorer**→**Connect to the Internet (Σύνδεση στο Internet)**.
- 3 Στο επόμενο παράθυρο, κάντε κλικ στην κατάλληλη επιλογή:
  - Αν δεν έχετε ISP, κάντε κλικ στο **Choose from a list of Internet service providers (ISPs) (Επιλογή από μια λίστα υπηρεσιών παροχής Internet (ISP))**.
  - Αν ήδη πήρατε πληροφορίες για την εγκατάσταση από τον ISP σας, αλλά δεν παραλάβατε το CD εγκατάστασης, κάντε κλικ στο **Set up my connection manually (Μη αυτόματη ρύθμιση της σύνδεσης)**.
  - Αν έχετε το CD εγκατάστασης, κάντε κλικ στο **Use the CD I got from an ISP (Χρήση του CD που παρείχε η υπηρεσία παροχής Internet)**.

**4** Κάντε κλικ στο **Next (Επόμενο)**.

Αν επιλέξατε **Set up my connection manually (Μη αυτόματη ρύθμιση της σύνδεσης)** στο βήμα 3, προχωρήστε στο βήμα 5. Αλλιώς, ακολουθήστε τις οδηγίες στην οθόνη για να ολοκληρώσετε τη ρύθμιση.



**ΣΗΜΕΙΩΣΗ:** Αν δεν ξέρετε ποιον τύπο σύνδεσης πρέπει να επιλέξετε, επικοινωνήστε με τον ISP σας.

**5** Κάντε κλικ στην κατάλληλη επιλογή στην ερώτηση **How do you want to connect to the Internet? (Πώς θέλετε να συνδεθείτε στο Internet;)** και μετά στο **Next (Επόμενο)**.

**6** Χρησιμοποιήστε τις πληροφορίες που σας έδωσε ο ISP σας για να ολοκληρωθεί η ρύθμιση.

## Μεταφορά πληροφοριών σε νέο υπολογιστή

### Λειτουργικό σύστημα Microsoft® Windows Vista®

- 1** Κάντε κλικ στο κουμπί Windows Vista Start (Εναρξη των Windows Vista)  και μετά κλικ στις επιλογές **Transfer files and settings (Μεταφορά αρχείων και ρυθμίσεων)**→**Start Windows Easy Transfer (Εύκολη μεταφορά μέσω των Windows)**.
- 2** Στο πλαίσιο διαλόγου **User Account Control (Ελεγχος λογαριασμού χρήστη)** κάντε κλικ στην επιλογή **Continue (Συνέχεια)**.
- 3** Κάντε κλικ στην επιλογή **Start a new transfer (Εναρξη νέας μεταφοράς)** ή **Continue a transfer in progress (Συνέχιση της μεταφοράς σε εξέλιξη)**.
- 4** Ακολουθήστε τις οδηγίες στην οθόνη από τον οδηγό Windows Easy Transfer (Εύκολη μεταφορά μέσω των Windows).

### Microsoft Windows® XP

Τα Microsoft Windows XP παρέχουν το Files and Settings Transfer Wizard (Οδηγός μεταφοράς αρχείων και ρυθμίσεων) για τη μετακίνηση δεδομένων από υπολογιστή προέλευσης σε κάποιον νέο.

Μπορείτε να μεταφέρετε τα δεδομένα στον νέο υπολογιστή μέσω δικτύου ή σειριακής σύνδεσης ή με αποθήκευση σε αφαιρούμενα μέσα, όπως εγγράφιμα CD.



**ΣΗΜΕΙΩΣΗ:** Μπορείτε να μεταφέρετε πληροφορίες από έναν παλιό σε έναν νέο υπολογιστή συνδέοντας απευθείας ένα σειριακό καλώδιο στις θύρες εισόδου/εξόδου (I/O) των δύο υπολογιστών. Για οδηγίες σχετικά με την εγκατάσταση απευθείας καλωδιακής σύνδεσης μεταξύ των δύο υπολογιστών, ανατρέξτε στο άρθρο #305621 στη γνωσιακή βάση της Microsoft, με τίτλο *How to Set Up a Direct Cable Connection Between Two Computers in Windows XP (Εγκατάσταση απευθείας καλωδιακής σύνδεσης μεταξύ δύο υπολογιστών με Windows XP)*. Οι πληροφορίες αυτές μπορεί να μην είναι διαθέσιμες σε ορισμένες χώρες.

Για τη μεταφορά πληροφοριών σε κάποιον νέο υπολογιστή, μπορείτε να εκτελέσετε το Files and Settings Transfer Wizard (Οδηγός μεταφοράς αρχείων και ρυθμίσεων).

### **Εκτέλεση του Files and Settings Transfer Wizard (Οδηγού μεταφοράς αρχείων και ρυθμίσεων) με τα μέσα Operating System (Λειτουργικό σύστημα)**



**ΣΗΜΕΙΩΣΗ:** Η διαδικασία αυτή απαιτεί τη χρήση των μέσων με το όνομα *Operating System (Λειτουργικό σύστημα)*. Αυτά τα μέσα είναι προαιρετικά και μπορεί να μην περιλαμβάνονται στη συσκευασία ορισμένων υπολογιστών.

Αν θέλετε να προετοιμάσετε έναν νέο υπολογιστή για τη μεταφορά αρχείων:

- 1 Ανοίξτε το Files and Settings Transfer Wizard (Οδηγός μεταφοράς αρχείων και ρυθμίσεων) και κάντε κλικ στις επιλογές **Start (Έναρξη)→All Programs (Όλα τα προγράμματα)→Accessories (Βοηθήματα)→System Tools (Εργαλεία συστήματος)→Files and Settings Transfer Wizard (Οδηγός μεταφοράς αρχείων και ρυθμίσεων)**.
- 2 Όταν εμφανιστεί η αρχική οθόνη του **Files and Settings Transfer Wizard (Οδηγός μεταφοράς αρχείων και ρυθμίσεων)**, κάντε κλικ στην επιλογή **Next (Επόμενο)**.
- 3 Στην οθόνη **Which computer is this? (Ποιος υπολογιστής είναι αυτός;)** κάντε κλικ στις επιλογές **New Computer (Νέος υπολογιστής)→Next (Επόμενο)**.
- 4 Στην οθόνη **Do you have a Windows XP CD? (Έχετε CD των Windows XP;)** κάντε κλικ στις επιλογές **I will use the wizard from the Windows XP CD (Θα χρησιμοποιήσω τον οδηγό από το CD των Windows XP)→Next (Επόμενο)**.

- 5 Όταν εμφανιστεί η οθόνη **Now go to your old computer** (Πηγαίνατε τώρα στον παλιό υπολογιστή σας), πηγαίνατε στον παλιό σας υπολογιστή ή υπολογιστή προέλευσης. Μην κάνετε κλικ στην επιλογή **Next** (Επόμενο) ακόμα.

Αν θέλετε να αντιγράψετε δεδομένα από τον παλιό υπολογιστή:

- 1 Στον παλιό υπολογιστή τοποθετήστε στη μονάδα δίσκου τα μέσα με τίτλο *Windows XP Operating System* (Λειτουργικό σύστημα Windows XP).
- 2 Στην οθόνη **Welcome to Microsoft Windows XP** (Καλώς ορίσατε στα Microsoft Windows XP) κάντε κλικ στην επιλογή **Perform additional tasks** (Εκτέλεση πρόσθετων εργασιών).
- 3 Στην ερώτηση **What do you want to do?** (Τι θέλετε να κάνετε;) κάντε κλικ στις επιλογές **Transfer files and settings** (Μεταφορά αρχείων και ρυθμίσεων)→**Next** (Επόμενο).
- 4 Στην οθόνη **Which computer is this?** (Ποιος υπολογιστής είναι αυτός;) κάντε κλικ στις επιλογές **Old Computer** (Παλιός υπολογιστής)→**Next** (Επόμενο).
- 5 Στην οθόνη **Select a transfer method** (Επιλέξτε μια μέθοδο μεταφοράς) κάντε κλικ στη μέθοδο μεταφοράς που προτιμάτε.
- 6 Στην οθόνη **What do you want to transfer?** (Τι θέλετε να μεταφέρετε;) επιλέξτε τα στοιχεία που θέλετε να μεταφέρετε και κάντε κλικ στην επιλογή **Next** (Επόμενο).

Αφού γίνει η αντιγραφή των πληροφοριών, εμφανίζεται η οθόνη **Completing the Collection Phase** (Ολοκλήρωση της φάσης συλλογής).

- 7 Κάντε κλικ στην επιλογή **Finish** (Τέλος).

Αν θέλετε να μεταφέρετε δεδομένα στον νέο υπολογιστή:

- 1 Στην οθόνη **Now go to your old computer** (Πηγαίνατε τώρα στον παλιό υπολογιστή σας) κάντε κλικ στην επιλογή **Next** (Επόμενο).
- 2 Στην οθόνη **Where are the files and settings?** (Πού είναι τα αρχεία και οι ρυθμίσεις;) επιλέξτε τη μέθοδο που διαλέξατε για τη μεταφορά των ρυθμίσεων και των αρχείων σας και κάντε κλικ στην επιλογή **Next** (Επόμενο).  
Ο οδηγός μεταφέρει τα αρχεία και τις ρυθμίσεις που συνέλεξε στον νέο υπολογιστή σας.
- 3 Στην οθόνη **Finished** (Ολοκληρώθηκε) κάντε κλικ στην επιλογή **Finished** (Ολοκληρώθηκε) και επανεκκινήστε τον νέο υπολογιστή.

## Εκτέλεση του Files and Settings Transfer Wizard (Οδηγού μεταφοράς αρχείων και ρυθμίσεων) χωρίς τα μέσα Operating System (Λειτουργικό σύστημα)

Για να εκτελεστεί το Files and Settings Transfer Wizard (Οδηγός μεταφοράς αρχείων και ρυθμίσεων) χωρίς τα μέσα με το όνομα *Operating System* (Λειτουργικό σύστημα), πρέπει να ετοιμάσετε μια δισκέτα οδηγού που θα σας επιτρέψει να δημιουργήσετε εφεδρικό αρχείο εικόνας σε αφαιρούμενα μέσα.

Για να δημιουργήσετε μια δισκέτα οδηγού, χρησιμοποιήστε τον νέο σας υπολογιστή με Windows XP και εκτελέστε τα εξής βήματα:

- 1 Ανοίξτε το Files and Settings Transfer Wizard (Οδηγός μεταφοράς αρχείων και ρυθμίσεων) και κάντε κλικ στις επιλογές **Start (Εναρξη)**→**All Programs (Όλα τα προγράμματα)**→**Accessories (Βοηθήματα)**→**System Tools (Εργαλεία συστήματος)**→**Files and Settings Transfer Wizard (Οδηγός μεταφοράς αρχείων και ρυθμίσεων)**.
- 2 Όταν εμφανιστεί η αρχική οθόνη του **Files and Settings Transfer Wizard (Οδηγός μεταφοράς αρχείων και ρυθμίσεων)**, κάντε κλικ στην επιλογή **Next (Επόμενο)**.
- 3 Στην οθόνη **Which computer is this? (Ποιος υπολογιστής είναι αυτός;)** κάντε κλικ στις επιλογές **New Computer (Νέος υπολογιστής)**→**Next (Επόμενο)**.
- 4 Στην οθόνη **Do you have a Windows XP CD? (Έχετε CD των Windows XP;)** κάντε κλικ στις επιλογές **I want to create a Wizard Disk in the following drive (Θέλω να δημιουργήσω μια Δισκέτα Οδηγού στην ακόλουθη μονάδα)**→**Next (Επόμενο)**.
- 5 Τοποθετήστε στη μονάδα δίσκου το αφαιρούμενο μέσο, π.χ. ένα εγγράμιμο CD και κάντε κλικ στο **OK**.
- 6 Όταν ολοκληρωθεί η δημιουργία της δισκέτας και εμφανιστεί το μήνυμα **Now go to your old computer (Πηγαίνετε τώρα στον παλιό υπολογιστή σας)**, μην κάνετε κλικ στην επιλογή **Next (Επόμενο)**.
- 7 Πηγαίνετε στον παλιό υπολογιστή.

Αν θέλετε να αντιγράψετε δεδομένα από τον παλιό υπολογιστή:

- 1 Τοποθετήστε το δίσκο του οδηγού στη μονάδα του παλιού υπολογιστή και κάντε κλικ στις επιλογές **Start (Εναρξη)**→**Run (Εκτέλεση)**.
- 2 Στο πεδίο **Open (Ανοιγμα)** του παράθυρου **Run (Εκτέλεση)** αναζητήστε τη διαδρομή του **γρήγορου οδηγού** (στο κατάλληλο αφαιρούμενο μέσο) και κάντε κλικ στο **OK**.

- 3 Όταν εμφανιστεί η αρχική οθόνη του **Files and Settings Transfer Wizard (Οδηγός μεταφοράς αρχείων και ρυθμίσεων)**, κάντε κλικ στην επιλογή **Next (Επόμενο)**.
- 4 Στην οθόνη **Which computer is this? (Ποιος υπολογιστής είναι αυτός;)** κάντε κλικ στις επιλογές **Old Computer (Παλιός υπολογιστής)→Next (Επόμενο)**.
- 5 Στην οθόνη **Select a transfer method (Επιλέξτε μια μέθοδο μεταφοράς)** κάντε κλικ στη μέθοδο μεταφοράς που προτιμάτε.
- 6 Στην οθόνη **What do you want to transfer? (Τι θέλετε να μεταφέρετε;)** επιλέξτε τα στοιχεία που θέλετε να μεταφέρετε και κάντε κλικ στην επιλογή **Next (Επόμενο)**.  
Αφού γίνει η αντιγραφή των πληροφοριών, εμφανίζεται η οθόνη **Completing the Collection Phase (Ολοκλήρωση της φάσης συλλογής)**.
- 7 Κάντε κλικ στην επιλογή **Finish (Τέλος)**.

Αν θέλετε να μεταφέρετε δεδομένα στον νέο υπολογιστή:

- 1 Στην οθόνη **Now go to your old computer (Πηγαίνατε τώρα στον παλιό υπολογιστή σας)** κάντε κλικ στην επιλογή **Next (Επόμενο)**.
- 2 Στην οθόνη **Where are the files and settings? (Πού είναι τα αρχεία και οι ρυθμίσεις;)** επιλέξτε τη μέθοδο που διαλέξατε για τη μεταφορά των ρυθμίσεων και των αρχείων σας και κάντε κλικ στην επιλογή **Next (Επόμενο)**. Ακολουθήστε τις οδηγίες στην οθόνη.  
Ο οδηγός διαβάζει τα αρχεία και τις ρυθμίσεις που έχουν συλλεχθεί και τα εφαρμόζει στον νέο σας υπολογιστή.

Όταν εφαρμοστούν όλες οι ρυθμίσεις και τα αρχεία, εμφανίζεται η οθόνη **Finished (Ολοκληρώθηκε)**.

- 3 Κάντε κλικ στην επιλογή **Finished (Ολοκληρώθηκε)** και επανεκκινήστε τον νέο υπολογιστή.



**ΣΗΜΕΙΩΣΗ:** Για περισσότερες πληροφορίες σχετικά με αυτή τη διαδικασία, αναζητήστε στην τοποθεσία **support.dell.com** το έγγραφο #154781 (*What Are The Different Methods To Transfer Files From My Old Computer To My New Dell™ Computer Using the Microsoft® Windows® XP Operating System?*) (Ποιες διαφορετικές μέθοδοι υπάρχουν για να μεταφέρω αρχεία από τον παλιό μου υπολογιστή στον καινούριο μου υπολογιστή My New Dell™ μέσω του λειτουργικού προγράμματος των Microsoft® Windows® XP;).



**ΣΗΜΕΙΩΣΗ:** Η πρόσβαση στο έγγραφο της γνωσιακής βάσης της Dell™ μπορεί να μην είναι διαθέσιμη σε ορισμένες χώρες.



# Πληροφορίες για τον υπολογιστή σας

## Vostro 420 Μπροστινή όψη

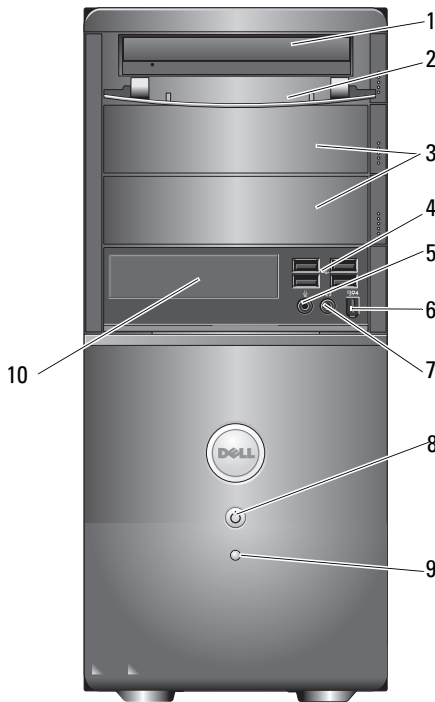

- |   |  |   |  |
|---|--|---|--|
| 1 | μονάδα οπτικού δίσκου                            | 2 | υποδοχή μονάδας δίσκου μπροστινού πλαισίου (ανοιχτή) |
| 3 | υποδοχές προαιρετικής μονάδας οπτικών δίσκων (2) | 4 | σύνδεσμοι USB 2.0 (4)                                |
| 5 | υποδοχή μικροφώνου                               | 6 | θύρα IEEE 1394 (προαιρετική)                         |

- |   |                               |    |  |
|---|-------------------------------|----|--|
| 7 | σύνδεσμος α ακουστικών        | 8  | κουμπί τροφοδοσίας, λυχνία τροφοδοσίας |
| 9 | λυχνία δραστηριότητας μονάδας | 10 | συσκευή ανάγνωσης καρτών (προαιρετική) |

## Vostro 420 Πίσω όψη

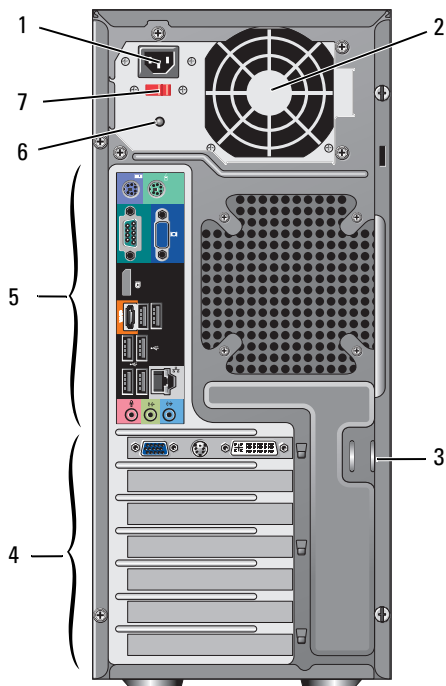

- |   |                                      |   |                           |
|---|--------------------------------------|---|---------------------------|
| 1 | υποδοχή καλωδίου τροφοδοσίας         | 2 | θυρίδα τροφοδοτικού       |
| 3 | καλώδιο ασφαλείας/δακτύλιος λουκέτου | 4 | υποδοχές καρτών επέκτασης |
| 5 | σύνδεσμοι στο πίσω πλαίσιο           | 6 | λυχνία τροφοδοτικού       |
| 7 | Διακόπτης επιλογής τάσης             |   |                           |

## Vostro 420 Θύρες πίσω πλευράς

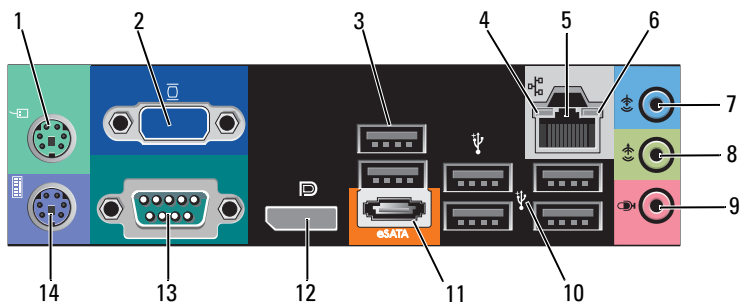

- |    |                                      |    |                                     |
|----|--------------------------------------|----|-------------------------------------|
| 1  | υποδοχή ποντικιού PS/2               | 2  | θύρα VGA                            |
| 3  | Θύρες USB 2.0 (2)                    | 4  | λυχνία ακεραιότητας σύνδεσης        |
| 5  | σύνδεσμος προσαρμογέα δικτύου        | 6  | λυχνία δραστηριότητας δικτύου       |
| 7  | υποδοχή εισόδου ήχου στάθμης γραμμής | 8  | υποδοχή εξόδου ήχου στάθμης γραμμής |
| 9  | υποδοχή μικροφώνου                   | 10 | σύνδεσμοι USB 2.0 (4)               |
| 11 | θύρα eSATA                           | 12 | θύρα οθόνης                         |
| 13 | σειριακός σύνδεσμος (9 ακίδων)       | 14 | υποδοχή πληκτρολογίου PS/2          |

# Vostro 220 Μπροστινή όψη

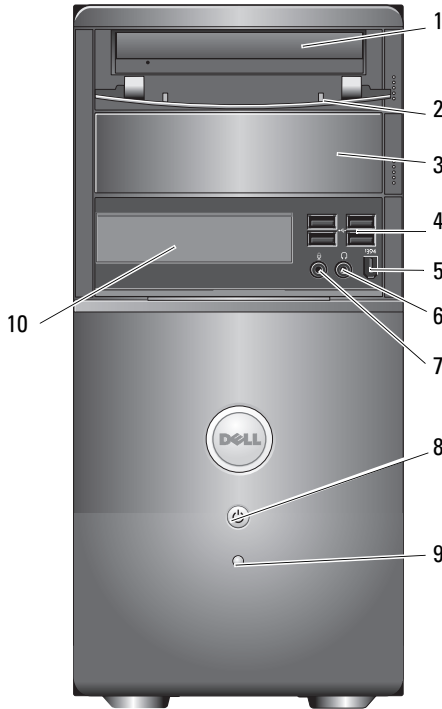

- |   |  |    |  |
|---|--|----|--|
| 1 | μονάδα οπτικού δίσκου                      | 2  | υποδοχή μονάδας δίσκου μπροστινού πλαισίου (ανοιχτή) |
| 3 | προαιρετική υποδοχή μονάδας οπτικών δίσκων | 4  | σύνδεσμοι USB 2.0 (4)                                |
| 5 | θύρα IEEE 1394 (προαιρετική)               | 6  | σύνδεσμος α ακουστικών                               |
| 7 | υποδοχή μικροφώνου                         | 8  | κουμπί τροφοδοσίας, λυχνία τροφοδοσίας               |
| 9 | λυχνία δραστηριότητας μονάδας              | 10 | συσκευή ανάγνωσης καρτών (προαιρετική)               |

## Vostro 220 Πίσω όψη

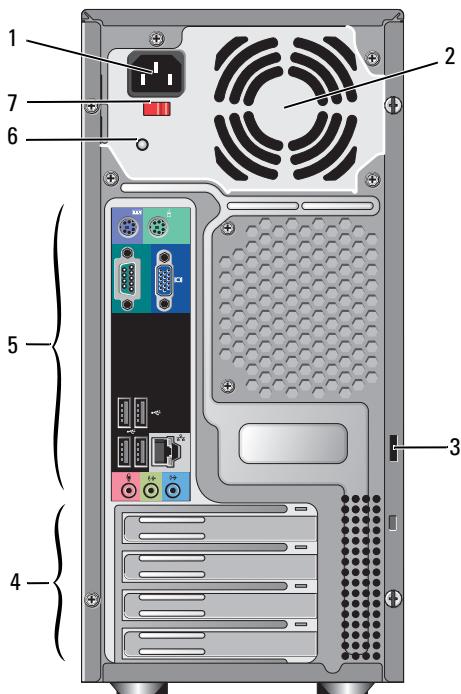

- |   |                                      |   |                           |
|---|--------------------------------------|---|---------------------------|
| 1 | υποδοχή καλωδίου τροφοδοσίας         | 2 | θυρίδα τροφοδοτικού       |
| 3 | καλώδιο ασφαλείας/δακτύλιοι λουκέτου | 4 | υποδοχές καρτών επέκτασης |
| 5 | σύνδεσμοι στο πίσω πλαίσιο           | 6 | λυχνία τροφοδοτικού       |
| 7 | Διακόπτης επιλογής τάσης             |   |                           |

# Vostro 220 Θύρες πίσω πλευράς

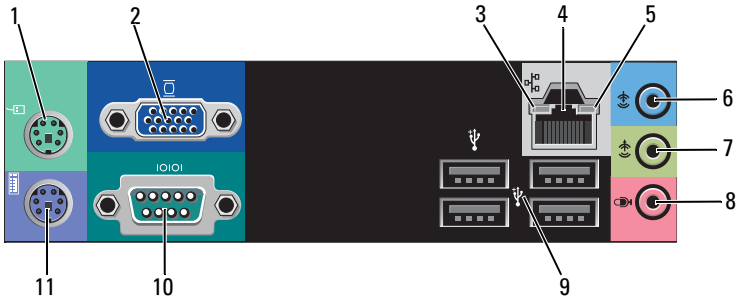

- |    |                                     |    |                                      |
|----|-------------------------------------|----|--------------------------------------|
| 1  | υποδοχή ποντικιού PS/2              | 2  | θύρα VGA                             |
| 3  | λυχνία ακεραιότητας σύνδεσης        | 4  | σύνδεσμος προσαρμογέα δικτύου        |
| 5  | λυχνία δραστηριότητας δικτύου       | 6  | υποδοχή εισόδου ήχου στάθμης γραμμής |
| 7  | υποδοχή εξόδου ήχου στάθμης γραμμής | 8  | υποδοχή μικροφώνου                   |
| 9  | σύνδεσμοι USB 2.0 (4)               | 10 | σειριακός σύνδεσμος                  |
| 11 | υποδοχή πληκτρολογίου PS/2          |    |                                      |

## Vostro 220s Μπροστινή όψη

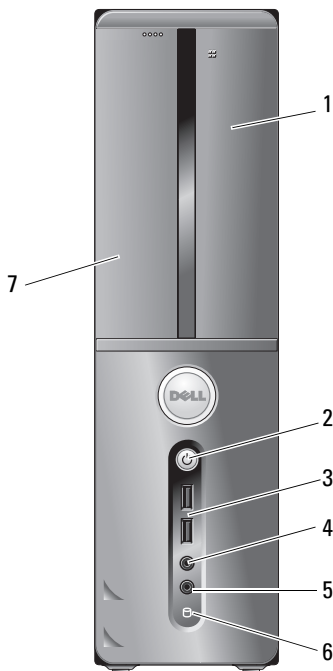

- |   |  |   |  |
|---|--|---|--|
| 1 | συσκευή ανάγνωσης καρτών (προαιρετική) | 2 | κουμπί τροφοδοσίας, λυχνία τροφοδοσίας |
| 3 | Θύρες USB 2.0 (2)                      | 4 | σύνδεσμος α ακουστικών                 |
| 5 | υποδοχή μικροφώνου                     | 6 | λυχνία δραστηριότητας μονάδας          |
| 7 | μονάδα οπτικού δίσκου                  |   |  |

# Vostro 220s Πίσω όψη

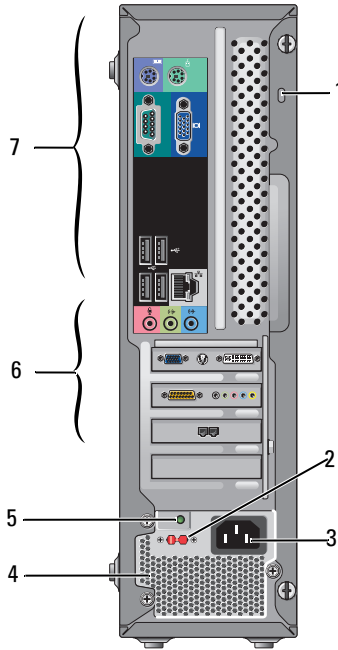

- |   |                                      |   |                           |
|---|--------------------------------------|---|---------------------------|
| 1 | καλώδιο ασφαλείας/δακτύλιοι λουκέτου | 2 | Διακόπτης επιλογής τάσης  |
| 3 | υποδοχή καλωδίου ρεύματος            | 4 | θυρίδες τροφοδοτικού      |
| 5 | λυχνία τροφοδοτικού                  | 6 | υποδοχές καρτών επέκτασης |
| 7 | σύνδεσμοι στο πίσω πλαίσιο           |   |                           |



## Vostro 220s Θύρες πίσω πλευράς

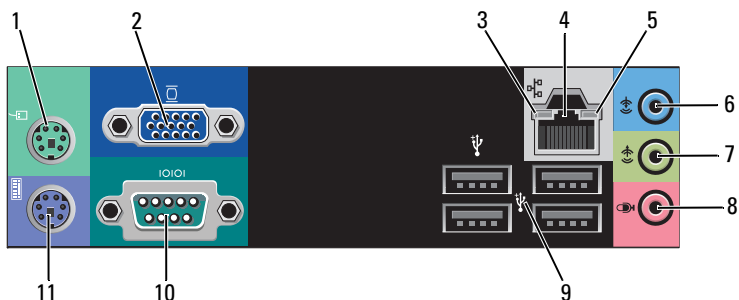

- |    |                                     |    |                                      |
|----|-------------------------------------|----|--------------------------------------|
| 1  | υποδοχή ποντικιού PS/2              | 2  | θύρα VGA                             |
| 3  | λυχνία ακεραιότητας σύνδεσης        | 4  | σύνδεσμος προσαρμογέα δικτύου        |
| 5  | λυχνία δραστηριότητας δικτύου       | 6  | υποδοχή εισόδου ήχου στάθμης γραμμής |
| 7  | υποδοχή εξόδου ήχου στάθμης γραμμής | 8  | υποδοχή μικροφώνου                   |
| 9  | σύνδεσμοι USB 2.0 (4)               | 10 | σειριακός σύνδεσμος                  |
| 11 | υποδοχή πληκτρολογίου PS/2          |    |                                      |



# Προδιαγραφές



**ΣΗΜΕΙΩΣΗ:** Τα προσφερόμενα είδη μπορεί να διαφέρουν κατά περιοχή. Για περισσότερες πληροφορίες σχετικά με τη διαμόρφωση του υπολογιστή σας, κάντε κλικ στις επιλογές **Start (Εναρξη)→Help and Support (Βοήθεια και Υποστήριξη)** και επιλέξτε τη δυνατότητα προβολής πληροφοριών για τον υπολογιστή σας.

---

## Επεξεργαστής

---

Τύποι επεξεργαστή:

Vostro 420: Intel<sup>®</sup> Core™2 Quad, επεξεργαστές Core™2 Duo

Vostro 220, 220s: Intel Core™2 Duo, Celeron<sup>®</sup>, επεξεργαστές Pentium<sup>®</sup>

Μνήμη Cache επιπέδου 2 (L2) ελάχιστο 512 KB, μέγιστο 12 MB

Μπροστινός δίαυλος 800 MHz, 1066 MHz, ή 1333 MHz

---

## Πληροφορίες συστήματος

---

Chipset Intel G45 plus ICH10R

Υποστήριξη RAID RAID 0, 1

Κανάλια DMA 8

Επίπεδα διακοπής 24

Τσιπ BIOS (NVRAM) 8 MB

Προσαρμογέας δικτύου ενσωματωμένη διασύνδεση δικτύου με δυνατότητα επικοινωνίας στα 10/100/1000 Mbps

---

## Μνήμη

---

Τύπος DDR2 800 MHz SDRAM (δυνατότητα DDR2 667 MHz)

Υποδοχές μνήμης Vostro 420: τέσσερις

Vostro 220/220s: δύο

Υποστηριζόμενες μονάδες μνήμης 512 MB, 1 GB ή 2 GB

---

## Μνήμη (συνέχεια)

---

Ελάχιστη μνήμη 512 MB

Μέγιστη μνήμη 4 GB



**ΣΗΜΕΙΩΣΗ:** Χάρη στη μοναδική αρχιτεκτονική του επεξεργαστή Intel Core2 Quad, η κάρτα του συστήματός σας και το τροφοδοτικό σας θα πρέπει να περιλαμβάνονται κατά την αναβάθμιση των επεξεργαστών.

---

## Βίντεο

---

Τύπος:

Ενσωματωμένη Intel GMA X4500HD

Χωριστή υποστηρίζει διπλές ανεξάρτητες προβολές

**ΣΗΜΕΙΩΣΗ:** Υποστήριξη για ξεχωριστή κάρτα γραφικών μέσω υποδοχής κάρτας γραφικών PCIe x16.

**ΣΗΜΕΙΩΣΗ:** Υποστηρίζει δυνατότητα αναπαραγωγής Blu-Ray 1.1 και τη τεχνολογία Dynamic Video Memory (DVMT).

---

## Ήχος

---

Τύπος Realtek ALC662 (ήχος 5.1 καναλιών)

---

## Δίαυλος επέκτασης

---

Τύπος διαύλου PCI 2.3  
PCI Express 2.0 (PCIe-x16) από G45  
PCI Express 1,1 (PCIe-x1) από ICH10R  
SATA 1.0 και 2.0  
USB 2.0

Ταχύτητα διαύλου 133 MB/s (PCI)  
x1 ταχύτητα αμφίδρομης υποδοχής — 500 MB/s (PCI Express)  
x16 ταχύτητα αμφίδρομης υποδοχής — 8 GB/s (PCI Express)  
1,5 Gbps και 3,0 Gbps (SATA)  
Υψηλή ταχύτητα 480 Mbps, πλήρης ταχύτητα 12 Mbps, χαμηλή ταχύτητα 1,2 Mbps (USB)

---

## Δίαυλος επέκτασης (συνέχεια)

---

### Κάρτες PCI:

υποδοχές	Vostro 420: μία PCIe x16 δύο PCIe x1 τέσσερις PCI
	Vostro 220/220s μία PCIe x16 μία PCIe x1 δύο PCI
μέγεθος συνδέσμου	124 ακίδων
εύρος δεδομένων συνδέσμων (μέγιστο)	32 bit
x1 κάρτες PCI Express:	
σύνδεσμος	μία
μέγεθος συνδέσμου	36 ακίδων
εύρος δεδομένων συνδέσμων (μέγιστο)	1 λωρίδα PCI Express
x16 κάρτες PCI Express:	
σύνδεσμος	μία
μέγεθος συνδέσμου	164 ακίδες
εύρος δεδομένων συνδέσμων (μέγιστο)	16 λωρίδες PCI Express

---

## Μονάδες δίσκων

---

### Εξωτερικής πρόσβασης

#### Vostro 420:

τρεις μονάδες οπτικού δίσκου 5,25 ιντσών  
μία μονάδα δισκέτας 3,5 ιντσών USB ή συσκευή  
ανάγνωσης καρτών (προαιρετική)

#### Vostro 220:

δύο μονάδες οπτικού δίσκου 5,25 ιντσών  
μία μονάδα δισκέτας 3,5 ιντσών USB ή συσκευή  
ανάγνωσης καρτών (προαιρετική)

#### Vostro 220s:

μία μονάδα οπτικού δίσκου 5,25 ιντσών  
μία μονάδα δισκέτας 3,5 ιντσών ή συσκευή  
ανάγνωσης καρτών (προαιρετική)

### Εσωτερικής πρόσβασης

Vostro 420: μία έως τέσσερις υποδοχές μονάδας δίσκου  
SATA 3,5 ιντσών

Vostro 220/220s: μία έως δύο υποδοχές μονάδας δίσκου  
SATA 3,5 ιντσών

**ΣΗΜΕΙΩΣΗ:** Εσωτερικές και εξωτερικές υποδοχές μονάδας δίσκου για βασικές συσκευές φατνίου 5.25 ιντσών και 3.5 ιντσών συμπεριλαμβανομένων HDD και μικρές συσκευές φατνίου.

### Διαθέσιμες συσκευές

- μονάδες σκληρού δίσκου SATA 3,5 ιντσών(80 GB έως 1 TB προαιρετική)
- SATA DVD, SATA CD-RW/DVD Combo, SATA DVD+/-RW, SATA BD Combo (μόνο για αναπαραγωγή Blu-Ray), SATA Blu-ray R/W
- μία συσκευή ανάγνωσης καρτών μέσω 3,5 ιντσών USB με Bluetooth®
- εξωτερική μονάδα δισκέτας USB

---

## Υποδοχές

---

### Εξωτερικοί σύνδεσμοι

Βίντεο

θύρα VGA  
θύρα οθόνης (μόνο για Vostro 420)

Προσαρμογέας δικτύου

σύνδεσμος RJ-45

---

## Υποδοχές (συνέχεια)

---

USB	συμβατό USB 2.0, υποστήριξη 2.0 Συνεχής φόρτιση για τροφοδοσία εξωτερικών συσκευών USB: Vostro 420: δύο εσωτερικές θυρίδες τέσσερις μπροστά έξι πίσω Vostro 220: δύο εσωτερικές θυρίδες τέσσερις μπροστά τέσσερις πίσω Vostro 220s: δύο εσωτερικές θυρίδες δύο θύρες μπροστά τέσσερις θύρες πίσω
Ήχος	υποστήριξη καναλιού 5.1
Σύνδεσμοι πλακέτας συστήματος:	
Σειριακό ATA	Vostro 420: επτά θύρες 7 ακίδων Vostro 220/220s: τέσσερις θύρες 7 ακίδων
Εσωτερική συσκευή USB	μία θύρα 10 ακίδων (υποστηρίζει δύο θύρες USB)
Ανεμιστήρας επεξεργαστή	ένας σύνδεσμος 4 ακίδων
Ανεμιστήρας πλαισίου	μία θύρα 3 ακίδων
PCI 2.3	Vostro 420: τέσσερις θύρες 124 ακίδων Vostro 220/220s: δύο θύρες 124 ακίδων
PCI Express x1	Vostro 420: δύο θύρες 36 ακίδων Vostro 220/220s: μία θύρα 36 ακίδων
PCI Express x16:	μία υποδοχή των 164 ακίδων
Έλεγχος μπροστινού πλαισίου	μία θύρα 10 ακίδων

---

## Υποδοχές (συνέχεια)

---

USB στο μπροστινό πλαίσιο	Vostro 420/220: δύο θύρες 10 ακίδων Vostro 220s: μία θύρα 10 ακίδων
HDA header ήχου στο μπροστινό πλαίσιο	ένας σύνδεσμος 10 ακίδων
Επεξεργαστής	ένας σύνδεσμος 775 ακίδων
Μνήμη	Vostro 420: τέσσερις θύρες 240 ακίδων Vostro 220/220s: δύο θύρες 240 ακίδων
Τροφοδοσία 12V	ένας σύνδεσμος 4 ακίδων
Τροφοδοσία	ένας σύνδεσμος 24 ακίδων

---

## Στοιχεία ελέγχου και λυχνίες

---

Μπροστινή πλευρά  
υπολογιστή:

Κουμπί τροφοδοσίας	πιεζόμενο κουμπί
Λυχνία τροφοδοσίας	μπλε — Αναβοσβήνει σε μπλε χρώμα σε κατάσταση αναστολής λειτουργίας, μένει συνεχώς αναμμένη σε κατάσταση λειτουργίας πορτοκαλί φως — Αν αναβοσβήνει πορτοκαλί είναι ένδειξη προβλήματος τροφοδοσίας που εντοπίστηκε από τη μονάδα του τροφοδοτικού. Αν παραμένει σταθερό πορτοκαλί όταν δεν γίνεται εκκίνηση του υπολογιστή σημαίνει ότι η πλακέτα του συστήματος δεν μπορεί να ξεκινήσει την προετοιμασία (δείτε "Προβλήματα τροφοδοσίας" στη σελίδα 58). σβηστό— Το σύστημα βρίσκεται σε αδράνεια, το λογισμικό δεν λειτουργεί ή το σύστημα δεν λειτουργεί
Λυχνία δραστηριότητας μονάδας δίσκου	μπλε — Αν η λυχνία αναβοσβήνει σε μπλε χρώμα, υποδεικνύει ότι ο υπολογιστής κάνει ανάγνωση δεδομένων ή εγγραφή δεδομένων στη μονάδα σκληρού δίσκου SATA ή σε CD/HDD.



---

## Στοιχεία ελέγχου και λυχνίες (συνέχεια)

---

Πίσω πλευρά υπολογιστή:

Λυχνία ακεραιότητας  
σύνδεσης (πάνω στον  
ενσωματωμένο  
προσαρμογέα δικτύου)

Πράσινο φως — Η σύνδεση ανάμεσα στο δίκτυο και  
τον υπολογιστή είναι καλή.

Σβηστή (χωρίς φως) — Ο υπολογιστής δεν εντοπίζει  
φυσική σύνδεση με το δίκτυο.

Λυχνία δραστηριότητας  
δικτύου (πάνω στον  
ενσωματωμένο  
προσαρμογέα δικτύου)

κίτρινο φως που αναβοσβήνει

---

## Τροφοδοσία

---

Τροφοδοτικό:

Ισχύς

Vostro 420: 350 W

Vostro 220: 300 W

Vostro 220s: 250 W

Μέγιστη έκλυση θερμότητας  
(MHD)

για τροφοδοτικό 350 W, 1194 BTU/hr

για τροφοδοτικό 300 W, 1023 BTU/hr

για τροφοδοτικό 250 W, 853 BTU/hr

**ΣΗΜΕΙΩΣΗ:** Η έκλυση θερμότητας υπολογίζεται  
χρησιμοποιώντας την ονομαστική ισχύ του  
τροφοδοτικού σε watt.

Τάση (για σημαντικές  
πληροφορίες σχετικά με τη  
ρύθμιση της τάσης,  
ανατρέξτε στις οδηγίες  
ασφάλειας που συνοδεύουν  
τον υπολογιστή σας)

Vostro 420: 115/230 VAC, 50/60 Hz, 8A/4A

Vostro 220: 115/230 VAC, 50/60 Hz, 7A/4A

Vostro 220s: 115/230 VAC, 50/60 Hz, 6A/3A

Δισκοειδής μπαταρία

δισκοειδής μπαταρία λιθίου τύπου CR2032 στα 3 V

---

## Φυσικά χαρακτηριστικά

---

Vostro 420	ύψος — 41.4 εκατ. (16.3 ίντσ.) πλάτος — 18.3 εκατ. (7.20 ίντσ.) βάθος — 48.2 εκατ. (19.0 ίντσ.) βάρος — 11 κιλά – 13.8 κιλά (24 λίβρες – 30.4 λίβρες)
Vostro 220	ύψος — 35.44 εκατ. (13.95 ίντσ.) πλάτος — 16.94 εκατ. (6.67 ίντσ.) βάθος — 42.67 εκατ. (16.8 ίντσ.) βάρος — 9,8 κιλά – 10.5 κιλά (22 λίβρες – 23.1 λίβρες)
Vostro 220s	ύψος — 35.4 εκατ. (13.9 ίντσ.) πλάτος — 10 εκατ. (3.9 ίντσ.) βάθος — 41.5 εκατ. (16.3 ίντσ.) βάρος — 7,98 κιλά – 8.9 κιλά (17,6 λίβρες – 20 λίβρες)

---

## Περιβαλλοντικά στοιχεία

---

### Θερμοκρασία:

Κατά τη λειτουργία 10°C έως 35°C (50°F έως 95°F)

Κατά την αποθήκευση -40°C έως 65°C (-40°F έως 150°F)

Σχετική υγρασία 20% έως 80% (χωρίς συμπύκνωση)

### Μέγιστη δόνηση:

Κατά τη λειτουργία 5 Hz έως 350 Hz στα 0,0002 G<sup>2</sup>/Hz

Κατά την αποθήκευση 5 Hz έως 500 Hz στα 0,001 έως 0,01 G<sup>2</sup>/Hz

### Μέγιστοι κραδασμοί:

Κατά τη λειτουργία 40 G +/- 5% με διάρκεια παλμού 2 msec +/- 10% (ισοδύναμο με 20 in/sec [51 cm/sec])

Κατά την αποθήκευση 105 G +/- 5% με διάρκεια παλμού 2 msec +/- 10% (ισοδύναμο με 50 in/sec [127 cm/sec])

### Υψόμετρο:

Κατά τη λειτουργία -15,2 μ. έως 3.048 μ. (-50 πόδια έως 10.000 πόδια)

Κατά την αποθήκευση -15,2 μ. έως 10.668 μ. (-50 πόδια έως 35.000 πόδια)

Επίπεδο αερόφερτων ρύπων G2 ή χαμηλότερο, κατά ISA-S71.04-1985

# Αντιμετώπιση προβλημάτων

**⚠ ΠΡΟΣΟΧΗ:** Για να αποφύγετε το ενδεχόμενο ηλεκτροπληξίας, κοπής λόγω της κίνησης των πτερυγίων του ανεμιστήρα ή άλλες μορφές αναμενόμενων τραυματισμών, αποσυνδέετε πάντοτε τον υπολογιστή σας από την ηλεκτρική πρίζα προτού ανοίξετε το κάλυμμα.

**⚠ ΠΡΟΣΟΧΗ:** Προτού ξεκινήσετε κάποια από τις διαδικασίες που αναφέρονται στην παρούσα ενότητα, διαβάστε τις οδηγίες για την ασφάλεια που συνοδεύουν τον υπολογιστή σας. Αν χρειάζεστε πρόσθετες πληροφορίες για τις βέλτιστες πρακτικές ασφαλείας, ανατρέξτε στην Αρχική σελίδα περί συμμόρφωσης με τους κανονισμούς, στη διεύθυνση [www.dell.com/regulatory\\_compliance](http://www.dell.com/regulatory_compliance) στο Διαδίκτυο.

## Εργαλεία

### Λυχνίες ένδειξης τροφοδοσίας

Η λυχνία δύο χρωμάτων του κουμπιού λειτουργίας, η οποία βρίσκεται στο μπροστινό μέρος του υπολογιστή, ανάβει σταθερά και αναβοσβήνει για να δείξει διαφορετικές καταστάσεις:

- Αν η λυχνία ένδειξης τροφοδοσίας είναι σβηστή, ο υπολογιστής ή είναι κλειστός ή δεν τροφοδοτείται με ρεύμα.
- Εάν η λυχνία ένδειξης τροφοδοσίας είναι σταθερή μπλε και ο υπολογιστής δεν ανταποκρίνεται, βεβαιωθείτε ότι η οθόνη είναι συνδεδεμένη με τον υπολογιστή και την παροχή ρεύματος.
- Αν η λυχνία ένδειξης τροφοδοσίας αναβοσβήνει μπλε, ο υπολογιστής βρίσκεται σε κατάσταση αναμονής. Πιέστε ένα πλήκτρο στο πληκτρολόγιο, μετακινήστε το ποντίκι ή πιέστε το κουμπί τροφοδοσίας για επιστροφή στην κανονική λειτουργία. Αν η λυχνία ένδειξης τροφοδοσίας αναβοσβήνει πορτοκαλί και ο υπολογιστής λαμβάνει ηλεκτρικό ρεύμα, μια συσκευή, όπως η μονάδα μνήμης ή η κάρτα γραφικών, μπορεί να δυσλειτουργεί ή να είναι λάθος εγκατεστημένη.
- Αν η λυχνία ένδειξης τροφοδοσίας είναι σταθερή πορτοκαλί, μπορεί να υπάρχει πρόβλημα τροφοδοσίας ή δυσλειτουργία μιας εσωτερικής συσκευής.

## Ηχητικά σήματα

Ο υπολογιστής σας ίσως εκπέμψει μία σειρά ηχητικών σημάτων κατά τη διάρκεια της εκκίνησης, εάν η οθόνη δεν μπορεί να εμφανίσει σφάλματα ή προβλήματα. Αυτή η σειρά των ηχητικών σημάτων, κωδικός ηχητικών σημάτων, επισημαίνει κάποιο πρόβλημα. Ένας πιθανός κωδικός ηχητικών σημάτων αποτελείται από τρεις επαναλαμβανόμενα βραχεία ηχητικά σήματα. Αυτός ο κωδικός ηχητικών σημάτων σας ενημερώνει πως ο υπολογιστής αντιμετώπισε πιθανή βλάβη στην κάρτα συστήματος.

Εάν ακουστεί κάποιο ηχητικό σήμα από τον υπολογιστή σας κατά την εκκίνησή του:

- 1 Καταγράψτε τον κωδικό ηχητικών σημάτων.
- 2 Εκτελέστε το διαγνωστικό πρόγραμμα της Dell για να εντοπίσετε μια πιο σοβαρή αιτία (ανατρέξτε στην ενότητα "Dell Diagnostics" στη σελίδα 55).

Κωδικός (επαναλαμ βανόμενα βραχεία ηχητικά σήματα)	Περιγραφή	Συνιστώμενη αντιμετώπιση
1	Σφάλμα αθροίσματος ελέγχου BIOS. Πιθανή βλάβη κάρτας συστήματος.	Επικοινωνήστε με την Dell.

Κωδικός (επαναλαμβανόμενα βραχεία ηχητικά σήματα)	Περιγραφή	Συνιστώμενη αντιμετώπιση
2	Δεν έχουν ανιχνευθεί μονάδες μνήμης	<p><b>1</b> Αν έχετε εγκαταστήσει δύο ή περισσότερες κάρτες μνήμης, αφαιρέστε τις, τοποθετήστε ξανά τη μία (ανατρέξτε στο <i>Εγχειρίδιο σέρβις</i> στην τοποθεσία <a href="http://support.dell.com">support.dell.com</a>), και επανεκκινήστε τον υπολογιστή. Εάν ο υπολογιστής ξεκινήσει κανονικά, τοποθετήστε ξανά ακόμη μία μονάδα μνήμης. Συνεχίστε μέχρι να βρείτε την ελαττωματική μονάδα ή να τοποθετήσετε ξανά όλες τις μονάδες χωρίς κάποιο σφάλμα.</p> <p><b>2</b> Εάν έχετε στη διάθεσή σας, εγκαταστήστε μια καλή μνήμη ίδιου τύπου στον υπολογιστή σας, ανατρέξτε στο <i>Εγχειρίδιο σέρβις</i> στην τοποθεσία <a href="http://support.dell.com">support.dell.com</a>).</p> <p><b>3</b> Εάν το πρόβλημα δεν λυθεί, επικοινωνήστε με την Dell.</p>
3	Πιθανή βλάβη κάρτας συστήματος	Επικοινωνήστε με την Dell.
4	Σφάλμα εγγραφής/ανάγνωσης RAM	<p><b>1</b> Βεβαιωθείτε ότι δεν υπάρχουν ειδικές απαιτήσεις τοποθέτησης μονάδας μνήμης/θύρας μνήμης (ανατρέξτε στο <i>Εγχειρίδιο σέρβις</i> στην τοποθεσία <a href="http://support.dell.com">support.dell.com</a>).</p> <p><b>2</b> Επιβεβαιώστε ότι οι μονάδες μνήμης που εγκαθιστάτε είναι συμβατές με τον υπολογιστή σας (ανατρέξτε στο <i>Εγχειρίδιο σέρβις</i> στην τοποθεσία <a href="http://support.dell.com">support.dell.com</a>).</p> <p><b>3</b> Εάν το πρόβλημα δεν λυθεί, επικοινωνήστε με την Dell.</p>
5	Βλάβη ρολογιού πραγματικού χρόνου. Πιθανή βλάβη μπαταρίας ή βλάβη κάρτας συστήματος.	<p><b>1</b> Αντικαταστήστε την μπαταρία (ανατρέξτε στο <i>Εγχειρίδιο σέρβις</i> στην τοποθεσία <a href="http://support.dell.com">support.dell.com</a>).</p> <p><b>2</b> Εάν το πρόβλημα δεν λυθεί, επικοινωνήστε με την Dell.</p>

Κωδικός (επαναλαμβανόμενα βραχεία ηχητικά σήματα)	Περιγραφή	Συνιστώμενη αντιμετώπιση
6	Σφάλμα ελέγχου BIOS βίντεο	Επικοινωνήστε με την Dell.
7	Σφάλμα ελέγχου CPU-cache	Επικοινωνήστε με την Dell.

## Μηνύματα σφαλμάτων

 **ΠΡΟΣΟΧΗ:** Προτού ξεκινήσετε κάποια από τις διαδικασίες που αναφέρονται στην παρούσα ενότητα, διαβάστε τις οδηγίες για την ασφάλεια που συνοδεύουν τον υπολογιστή σας. Αν χρειάζεστε πρόσθετες πληροφορίες για τις βέλτιστες πρακτικές ασφαλείας, ανατρέξτε στην Αρχική σελίδα περί συμμόρφωσης με τους κανονισμούς, στη διεύθυνση [www.dell.com/regulatory\\_compliance](http://www.dell.com/regulatory_compliance) στο Διαδίκτυο.

Αν το μήνυμα δεν αναφέρεται στη λίστα, ανατρέξτε στην τεκμηρίωση για το λειτουργικό σύστημα ή το πρόγραμμα που εκτελούνταν όταν εμφανίστηκε το μήνυμα.

**AUXILIARY DEVICE FAILURE** — Η περιοχή αφής ή το εξωτερικό ποντίκι μπορεί να είναι ελαττωματικά. Αν έχετε εξωτερικό ποντίκι, ελέγξτε τη σύνδεση του καλωδίου του. Ενεργοποιήστε την επιλογή **Pointing Device (Συσκευή κατάδειξης)** στο πρόγραμμα ρύθμισης του συστήματος. Ανατρέξτε στο *Εγχειρίδιο σέρβις* στην τοποθεσία [support.dell.com](http://support.dell.com) περισσότερες πληροφορίες. Αν το πρόβλημα δεν λυθεί, επικοινωνήστε με την Dell (ανατρέξτε στην ενότητα "επικοινωνία με την Dell" στη σελίδα 86).

**BAD COMMAND OR FILE NAME** — Βεβαιωθείτε ότι γράψατε σωστά την εντολή, ότι τα διαστήματα είναι στα σωστά σημεία και ότι χρησιμοποιήσατε το σωστό όνομα διαδρομής.

**CACHE DISABLED DUE TO FAILURE** — Η πρωτεύουσα cache στο εσωτερικό του μικροεπεξεργαστή έχει πάθει βλάβη. Επικοινωνήστε με την Dell (ανατρέξτε στην ενότητα "επικοινωνία με την Dell" στη σελίδα 86).

**CD DRIVE CONTROLLER FAILURE** — Η μονάδα CD δεν αποκρίνεται σε εντολές από τον υπολογιστή.

**DATA ERROR** — Ο σκληρός δίσκος δεν μπορεί να διαβάσει τα δεδομένα.

**ΜΕΙΩΣΗ ΤΗΣ ΔΙΑΘΉΣΙΜΗΣ ΜΝΉΜΗΣ** — Μία ή περισσότερες μονάδες μνήμης μπορεί να είναι ελαττωματικές ή σε ακατάλληλη θέση.

Επανεγκαταστήστε τις μονάδες μνήμης και, αν χρειαστεί, αντικαταστήστε τις. Ανατρέξτε στο *Εγχειρίδιο σέρβις* στην τοποθεσία **support.dell.com** περισσότερες πληροφορίες.

**DISK C: FAILED INITIALIZATION** — Η προετοιμασία της μονάδας του σκληρού δίσκου απέτυχε. Εκτελέστε τους ελέγχους για τον σκληρό δίσκο από το διαγνωστικό πρόγραμμα της Dell (ανατρέξτε στην ενότητα "Dell Diagnostics" στη σελίδα 55).

**DRIVE NOT READY** — Η λειτουργία απαιτεί μονάδα σκληρού δίσκου στην υποδοχή σκληρού δίσκου για να μπορέσει να συνεχιστεί. Εγκαταστήστε έναν σκληρό δίσκο στην υποδοχή της μονάδας σκληρού δίσκου. Ανατρέξτε στο *Εγχειρίδιο σέρβις* στην τοποθεσία **support.dell.com** περισσότερες πληροφορίες.

**ERROR READING PCMCIA CARD** — Ο υπολογιστής δεν μπορεί να αναγνωρίσει την ExpressCard. Τοποθετήστε ξανά την κάρτα ή δοκιμάστε μια άλλη κάρτα. Ανατρέξτε στο *Εγχειρίδιο σέρβις* στην τοποθεσία **support.dell.com** περισσότερες πληροφορίες.

**EXTENDED MEMORY SIZE HAS CHANGED** — Το μέγεθος της μνήμης που αναγράφεται στη NVRAM (μη πτητική μνήμη άμεσης πρόσβασης) δεν ταιριάζει με τη μνήμη που είναι εγκατεστημένη στον υπολογιστή. Επανεκκινήστε τον υπολογιστή. Αν το σφάλμα εμφανιστεί ξανά, επικοινωνήστε με την Dell (ανατρέξτε στην ενότητα "επικοινωνία με την Dell" στη σελίδα 86).

**THE FILE BEING COPIED IS TOO LARGE FOR THE DESTINATION DRIVE** — Το αρχείο που προσπαθείτε να αντιγράψετε είναι υπερβολικά μεγάλο για να χωρέσει στο δίσκο ή ο δίσκος είναι γεμάτος. Δοκιμάστε να αντιγράψετε το αρχείο σε διαφορετικό δίσκο ή χρησιμοποιήστε δίσκο με μεγαλύτερη χωρητικότητα.

**ΤΟ ΟΝΟΜΑ ΕΝΟΣ ΑΡΧΕΙΟΥ ΔΕΝ ΜΠΟΡΕΙ ΝΑ ΠΕΡΙΨΕΙ ΚΑΠΟΙΟΝ ΑΠΟ ΤΟΥΣ ΧΑΡΑΚΤΗΡΕΣ: \ / : \* ? " < > |** — Μη χρησιμοποιείτε τους χαρακτήρες αυτούς στα ονόματα αρχείων.

**ΑΠΟΤΥΧΙΑ ΠΎΛΗΣ A20** — Κάποια μονάδα μνήμης μπορεί να είναι χαλαρά συνδεδεμένη. Επανεγκαταστήστε τις μονάδες μνήμης και, αν χρειαστεί, αντικαταστήστε τις. Ανατρέξτε στο *Εγχειρίδιο σέρβις* στην τοποθεσία **support.dell.com** περισσότερες πληροφορίες.

**GENERAL FAILURE** — Το λειτουργικό σύστημα δεν είναι σε θέση να εκτελέσει την εντολή. Το μήνυμα συνήθως ακολουθείται από συγκεκριμένες πληροφορίες—για παράδειγμα, *Printer out of paper* (Τελείωσε το χαρτί στον εκτυπωτή). Προβείτε στις απαραίτητες ενέργειες.

**HARD-DISK DRIVE CONFIGURATION ERROR** — Ο υπολογιστής δεν μπορεί να αναγνωρίσει τον τύπο της μονάδας δίσκου. Τερματίστε τη λειτουργία του υπολογιστή, αφαιρέστε τη μονάδα σκληρού δίσκου (ανατρέξτε στο *Εγχειρίδιο σέρβις* στην τοποθεσία **support.dell.com**), και κάντε εκκίνηση του υπολογιστή από CD. Στη συνέχεια, τερματίστε τη λειτουργία του υπολογιστή, επανεγκαταστήστε τη μονάδα σκληρού δίσκου και επανεκκινήστε τον υπολογιστή. Εκτελέστε τους ελέγχους για τη μονάδα σκληρού δίσκου από το διαγνωστικό πρόγραμμα της Dell (ανατρέξτε στην ενότητα "Dell Diagnostics" στη σελίδα 55).

**HARD-DISK DRIVE CONTROLLER FAILURE 0** — Η μονάδα σκληρού δίσκου δεν αποκρίνεται σε εντολές από τον υπολογιστή. Τερματίστε τη λειτουργία του υπολογιστή, αφαιρέστε τη μονάδα σκληρού δίσκου (ανατρέξτε στο *Εγχειρίδιο σέρβις* στη διεύθυνση **support.dell.com στο Διαδίκτυο**) και εκκινήστε τον υπολογιστή από ένα CD. Στη συνέχεια, τερματίστε τη λειτουργία του υπολογιστή, επανεγκαταστήστε τη μονάδα σκληρού δίσκου και επανεκκινήστε τον υπολογιστή. Αν το πρόβλημα δεν λυθεί, δοκιμάστε κάποιον άλλο δίσκο. Εκτελέστε τους ελέγχους για τη μονάδα σκληρού δίσκου από το διαγνωστικό πρόγραμμα της Dell (ανατρέξτε στην ενότητα "Dell Diagnostics" στη σελίδα 55).

**HARD-DISK DRIVE FAILURE** — Η μονάδα σκληρού δίσκου δεν αποκρίνεται σε εντολές από τον υπολογιστή. Τερματίστε τη λειτουργία του υπολογιστή, αφαιρέστε τη μονάδα σκληρού δίσκου (ανατρέξτε στο *Εγχειρίδιο σέρβις* στην τοποθεσία **support.dell.com**), και κάντε εκκίνηση του υπολογιστή από CD. Στη συνέχεια, τερματίστε τη λειτουργία του υπολογιστή, επανεγκαταστήστε τη μονάδα σκληρού δίσκου και επανεκκινήστε τον υπολογιστή. Αν το πρόβλημα δεν λυθεί, δοκιμάστε κάποιον άλλο δίσκο. Εκτελέστε τους ελέγχους για τη μονάδα σκληρού δίσκου από το διαγνωστικό πρόγραμμα της Dell (ανατρέξτε στην ενότητα "Dell Diagnostics" στη σελίδα 55).

**HARD-DISK DRIVE READ FAILURE** — Η μονάδα σκληρού δίσκου μπορεί να είναι ελαττωματική. Τερματίστε τη λειτουργία του υπολογιστή, αφαιρέστε τη μονάδα σκληρού δίσκου (ανατρέξτε στο *Εγχειρίδιο σέρβις* στη διεύθυνση **support.dell.com**), και κάντε εκκίνηση του υπολογιστή από CD. Στη συνέχεια, τερματίστε τη λειτουργία του υπολογιστή, επανεγκαταστήστε τη μονάδα σκληρού δίσκου και επανεκκινήστε τον υπολογιστή. Αν το πρόβλημα δεν λυθεί,



δοκιμάστε κάποιον άλλο δίσκο. Εκτελέστε τους ελέγχους για τη μονάδα σκληρού δίσκου από το διαγνωστικό πρόγραμμα της Dell (ανατρέξτε στην ενότητα "Dell Diagnostics" στη σελίδα 55).

**ΤΟΠΟΘΕΤΗΣΤΕ ΕΚΚΙΝΗΣΙΜΑ ΜΈΣΑ** — Το λειτουργικό σύστημα προσπαθεί να κάνει εκκίνηση με μέσα χωρίς δυνατότητα εκκίνησης, όπως δισκέτα ή CD. Τοποθετήστε ένα μέσο με δυνατότητα εκκίνησης.

**INVALID CONFIGURATION INFORMATION-PLEASE RUN SYSTEM SETUP PROGRAM** — Οι πληροφορίες ρύθμισης παραμέτρων συστήματος δεν ταιριάζουν με τις ρυθμίσεις παραμέτρων υλικού. Πιθανότατα το μήνυμα παρουσιάζεται μετά την εγκατάσταση μονάδας μνήμης. Διορθώστε τις κατάλληλες επιλογές στο πρόγραμμα ρύθμισης συστήματος. Ανατρέξτε στο *Εγχειρίδιο σέρβις* στην τοποθεσία [support.dell.com](http://support.dell.com) περισσότερες πληροφορίες.

**KEYBOARD CLOCK LINE FAILURE** — Αν έχετε εξωτερικό πληκτρολόγιο, ελέγξτε τη σύνδεση του καλωδίου. Εκτελέστε τον έλεγχο του ελεγκτή πληκτρολογίου στο διαγνωστικό πρόγραμμα της Dell (ανατρέξτε στην ενότητα "Dell Diagnostics" στη σελίδα 55).

**KEYBOARD CONTROLLER FAILURE** — Αν έχετε εξωτερικό πληκτρολόγιο, ελέγξτε τη σύνδεση του καλωδίου. Επανεκκινήστε τον υπολογιστή και αποφύγετε να αγγίξετε το πληκτρολόγιο ή το ποντίκι στη διάρκεια της ρουτίνας εκκίνησης. Εκτελέστε τον έλεγχο του ελεγκτή πληκτρολογίου στο διαγνωστικό πρόγραμμα της Dell (ανατρέξτε στην ενότητα "Dell Diagnostics" στη σελίδα 55).

**KEYBOARD DATA LINE FAILURE** — Αν έχετε εξωτερικό πληκτρολόγιο, ελέγξτε τη σύνδεση του καλωδίου. Εκτελέστε τον έλεγχο του ελεγκτή πληκτρολογίου στο διαγνωστικό πρόγραμμα της Dell (ανατρέξτε στην ενότητα "Dell Diagnostics" στη σελίδα 55).

**KEYBOARD STUCK KEY FAILURE** — Αν έχετε εξωτερικό πληκτρολόγιο, ελέγξτε τη σύνδεση του καλωδίου. Επανεκκινήστε τον υπολογιστή και αποφύγετε να αγγίξετε το πληκτρολόγιο ή το ποντίκι στη διάρκεια της ρουτίνας εκκίνησης. Εκτελέστε τον έλεγχο του ελεγκτή πληκτρολογίου στο διαγνωστικό πρόγραμμα της Dell (ανατρέξτε στην ενότητα "Dell Diagnostics" στη σελίδα 55).

**LICENSED CONTENT IS NOT ACCESSIBLE IN MEDIADIRECT** — Το Dell™ MediaDirect™ δεν μπορεί να επαληθεύσει τους περιορισμούς διαχείρισης δικαιωμάτων ψηφιακού περιεχομένου (DRM) στο αρχείο, επομένως δεν είναι δυνατή η αναπαραγωγή του αρχείου (ανατρέξτε στην ενότητα "Dell Diagnostics" στη σελίδα 55).

**MEMORY ADDRESS LINE FAILURE AT ADDRESS, READ VALUE**

**EXPECTING VALUE** — Κάποια μονάδα μνήμης μπορεί να είναι ελαττωματική ή σε ακατάλληλη θέση. Επανεγκαταστήστε τις μονάδες μνήμης και, αν χρειαστεί, αντικαταστήστε τις. Ανατρέξτε στο *Εγχειρίδιο σέρβις* στην τοποθεσία **support.dell.com** περισσότερες πληροφορίες.

**MEMORY ALLOCATION ERROR** — Το λογισμικό που προσπαθείτε να εκτελέσετε είναι σε διένεξη με το λειτουργικό σύστημα, κάποιο άλλο πρόγραμμα ή κάποια βοηθητική εφαρμογή. Τερματίστε τη λειτουργία του υπολογιστή, περιμένετε 30 δευτερόλεπτα και μετά επανεκκινήστε τον. Δοκιμάστε να εκτελέσετε το πρόγραμμα ξανά. Αν το μήνυμα σφάλματος συνεχίζει να εμφανίζεται, ανατρέξτε στην τεκμηρίωση του λογισμικού.

**MEMORY DATA LINE FAILURE AT ADDRESS, READ VALUE EXPECTING**

**VALUE** — Κάποια μονάδα μνήμης μπορεί να είναι ελαττωματική ή σε ακατάλληλη θέση. Επανεγκαταστήστε τις μονάδες μνήμης και, αν χρειαστεί, αντικαταστήστε τις. Ανατρέξτε στο *Εγχειρίδιο σέρβις* στην τοποθεσία **support.dell.com** περισσότερες πληροφορίες.

**MEMORY DOUBLE WORD LOGIC FAILURE AT ADDRESS, READ VALUE**

**EXPECTING VALUE** — Κάποια μονάδα μνήμης μπορεί να είναι ελαττωματική ή σε ακατάλληλη θέση. Επανεγκαταστήστε τις μονάδες μνήμης και, αν χρειαστεί, αντικαταστήστε τις. Ανατρέξτε στο *Εγχειρίδιο σέρβις* στην τοποθεσία **support.dell.com** περισσότερες πληροφορίες.

**MEMORY ODD/EVEN LOGIC FAILURE AT ADDRESS, READ VALUE**

**EXPECTING VALUE** — Κάποια μονάδα μνήμης μπορεί να είναι ελαττωματική ή σε ακατάλληλη θέση. Επανεγκαταστήστε τις μονάδες μνήμης και, αν χρειαστεί, αντικαταστήστε τις. Ανατρέξτε στο *Εγχειρίδιο σέρβις* στην τοποθεσία **support.dell.com** περισσότερες πληροφορίες.

**MEMORY WRITE/READ FAILURE AT ADDRESS, READ VALUE EXPECTING**

**VALUE** — Κάποια μονάδα μνήμης μπορεί να είναι ελαττωματική ή σε ακατάλληλη θέση. Επανεγκαταστήστε τις μονάδες μνήμης και, αν χρειαστεί, αντικαταστήστε τις. Ανατρέξτε στο *Εγχειρίδιο σέρβις* στην τοποθεσία **support.dell.com** περισσότερες πληροφορίες.

**NO BOOT DEVICE AVAILABLE** — Ο υπολογιστής δεν μπορεί να βρει τον σκληρό δίσκο. Αν η συσκευή εκκίνησής σας είναι ο σκληρός δίσκος, βεβαιωθείτε ότι η μονάδα είναι εγκατεστημένη, τοποθετημένη στην κατάλληλη θέση και χωρισμένη σε διαμερίσματα ως συσκευή εκκίνησης.

**NO BOOT SECTOR ON HARD DRIVE** — Το λειτουργικό σύστημα μπορεί να έχει καταστραφεί. Επικοινωνήστε με την Dell (ανατρέξτε στην ενότητα "επικοινωνία με την Dell" στη σελίδα 86).

**ΚΑΝΕΝΑ ΔΙΑΛΕΙΜΜΑ ΧΡΟΝΟΔΙΑΚΟΠΤΗ** — Κάποιο τσιπ στην κάρτα συστήματος μπορεί να λειτουργεί εσφαλμένα. Εκτελέστε τους ελέγχους για τη ρύθμιση του συστήματος από το διαγνωστικό πρόγραμμα της Dell (ανατρέξτε στην ενότητα "Dell Diagnostics" στη σελίδα 55).

**Η ΜΝΗΜΗ Ή ΟΙ ΠΟΡΟΙ ΔΕΝ ΕΠΑΡΚΟΥΝ. EXIT SOME PROGRAMS AND TRY AGAIN** — Έχετε πάρα πολλά προγράμματα ανοιχτά. Κλείστε όλα τα παράθυρα και ανοίξτε το πρόγραμμα που θέλετε να χρησιμοποιήσετε.

**ΔΕΝ ΒΡΕΘΗΚΕ ΛΕΙΤΟΥΡΓΙΚΟ ΣΥΣΤΗΜΑ** — Επανεγκαταστήστε τη μονάδα σκληρού δίσκου (ανατρέξτε στο *Εγχειρίδιο σέρβις* στη διεύθυνση [support.dell.com](http://support.dell.com) στο Διαδίκτυο). Αν το πρόβλημα δεν λυθεί, επικοινωνήστε με την Dell (ανατρέξτε στην ενότητα "επικοινωνία με την Dell" στη σελίδα 86).

**OPTIONAL ROM BAD CHECKSUM** — Η προαιρετική μονάδα ROM έχει πάθει βλάβη. Επικοινωνήστε με την Dell (ανατρέξτε στην ενότητα "επικοινωνία με την Dell" στη σελίδα 86).

**ΈΝΑ ΑΠΑΡΑΙΤΗΤΟ ΑΡΧΕΙΟ .DLL ΔΕΝ ΒΡΕΘΗΚΕ** — Ένα ουσιώδες αρχείο λείπει από το πρόγραμμα που προσπαθείτε να ανοίξετε. Απεγκαταστήστε το πρόγραμμα και μετά επανεγκαταστήστε το.

*Microsoft® Windows Vista®:*

- 1 Επιλέξτε διαδοχικά: κουμπί Έναρξης των Windows Vista  → Πίνακας Ελέγχου → Προγράμματα → Προγράμματα και δυνατότητες.
- 2 Επιλέξτε το πρόγραμμα του οποίου την εγκατάσταση θέλετε να καταργήσετε.
- 3 Κάντε κλικ στο κουμπί **Uninstall (Κατάργηση εγκατάστασης)**.
- 4 Για οδηγίες σχετικά με την εγκατάσταση, ανατρέξτε στην τεκμηρίωση του προγράμματος.

*Microsoft Windows® XP:*

- 1 Κάντε κλικ στις επιλογές **Start (Έναρξη)** → **Control Panel (Πίνακας ελέγχου)** → **Add or Remove Programs (Προσθαφαίρεση προγραμμάτων)** → **Programs and Features (Προγράμματα και χαρακτηριστικά)**.
- 2 Επιλέξτε το πρόγραμμα του οποίου την εγκατάσταση θέλετε να καταργήσετε.

- 3 Κάντε κλικ στο κουμπί **Uninstall (Κατάργηση εγκατάστασης)**.
- 4 Για οδηγίες σχετικά με την εγκατάσταση, ανατρέξτε στην τεκμηρίωση του προγράμματος.

**SECTOR NOT FOUND** — Το λειτουργικό σύστημα δεν μπορεί να εντοπίσει κάποιον τομέα στον σκληρό δίσκο. Μπορεί να έχετε κάποιον ελαττωματικό τομέα ή κατεστραμμένο FAT (πίνακα εκχώρησης αρχείων) στον σκληρό δίσκο. Εκτελέστε τη βοηθητική εφαρμογή των Windows για έλεγχο σφαλμάτων για να ελέγξετε τη δομή των αρχείων στον σκληρό δίσκο. Για οδηγίες ανατρέξτε στη Βοήθεια και Υποστήριξη των Windows (κάντε κλικ στο **Start (Έναρξη)**→**Help and Support (Βοήθεια και Υποστήριξη)**). Αν πολλοί τομείς είναι ελαττωματικοί, κάντε εφεδρικά αρχεία των δεδομένων (αν είναι εφικτό) και μετά μορφοποιήστε ξανά τον σκληρό δίσκο.

**SEEK ERROR** — Το λειτουργικό σύστημα δεν μπορεί να βρει μια συγκεκριμένη περιοχή στον σκληρό δίσκο.

**ΑΠΟΤΥΧΙΑ ΤΕΡΜΑΤΙΣΜΟΥ ΛΕΙΤΟΥΡΓΙΑΣ** — Κάποιο τσιπ στην κάρτα συστήματος μπορεί να λειτουργεί εσφαλμένα. Εκτελέστε τους ελέγχους για τη ρύθμιση του συστήματος από το διαγνωστικό πρόγραμμα της Dell (ανατρέξτε στην ενότητα "Dell Diagnostics" στη σελίδα 55).

**TIME-OF-DAY CLOCK LOST POWER** — Οι ρυθμίσεις διαμόρφωσης του συστήματος έχουν καταστραφεί. Συνδέστε τον υπολογιστή σας σε ηλεκτρική πρίζα για να φορτιστεί η μπαταρία. Εάν δεν επιλυθεί το πρόβλημα, προσπαθήστε να επαναφέρετε τα δεδομένα μπαίνοντας στο πρόγραμμα ρύθμισης του συστήματος και μετά τερματίστε αμέσως το πρόγραμμα (ανατρέξτε στο *Εγχειρίδιο σέρβις* στη διεύθυνση **support.dell.com στο Διαδίκτυο**). Αν το μήνυμα εμφανιστεί ξανά, επικοινωνήστε με την Dell (ανατρέξτε στην ενότητα "επικοινωνία με την Dell" στη σελίδα 86).

**TIME-OF-DAY CLOCK STOPPED** — Μπορεί να απαιτείται επαναφόρτιση της εφεδρικής μπαταρίας που υποστηρίζει τις ρυθμίσεις παραμέτρων του συστήματος. Συνδέστε τον υπολογιστή σας σε ηλεκτρική πρίζα για να φορτιστεί η μπαταρία. Αν το πρόβλημα δεν λυθεί, επικοινωνήστε με την Dell (ανατρέξτε στην ενότητα "επικοινωνία με την Dell" στη σελίδα 86).

**TIME-OF-DAY NOT SET-PLEASE RUN THE SYSTEM SETUP PROGRAM** — Η ώρα ή η ημερομηνία που είναι αποθηκευμένη στο πρόγραμμα ρύθμισης του συστήματος δεν ταιριάζει με το ρολόι του συστήματος. Διορθώστε τις ρυθμίσεις για τις επιλογές **Date (Ημερομηνία)** και **Time (Ωρα)**. Ανατρέξτε στο *Εγχειρίδιο σέρβις* στην τοποθεσία **support.dell.com** περισσότερες πληροφορίες.

**ΒΛΑΒΗ ΣΤΟ ΤΣΙΠ ΤΟΥ ΧΡΟΝΟΔΙΑΚΟΠΗ 2** — Κάποιο τσιπ στην κάρτα συστήματος μπορεί να λειτουργεί εσφαλμένα. Εκτελέστε τους ελέγχους για τη ρύθμιση του συστήματος από το διαγνωστικό πρόγραμμα της Dell (ανατρέξτε στην ενότητα "Dell Diagnostics" στη σελίδα 55).

**UNEXPECTED INTERRUPT IN PROTECTED MODE** — Ο ελεγκτής του πληκτρολογίου μπορεί να λειτουργεί εσφαλμένα ή κάποια μονάδα μνήμης μπορεί να είναι χαλαρά συνδεδεμένη. Εκτελέστε τους ελέγχους για τη μνήμη του συστήματος και τον έλεγχο για τον ελεγκτή πληκτρολογίου από το διαγνωστικό πρόγραμμα της Dell (ανατρέξτε στην ενότητα "Dell Diagnostics" στη σελίδα 55).

**X:\ IS NOT ACCESSIBLE. Η ΣΥΣΚΕΥΗ ΔΕΝ ΕΙΝΑΙ ΕΤΟΙΜΗ** — Τοποθετήστε δίσκο στη μονάδα και δοκιμάστε ξανά.

**WARNING: BATTERY IS CRITICALLY LOW** — Η μπαταρία κοντεύει να εξαντληθεί. Αντικαταστήστε την μπαταρία ή συνδέστε τον υπολογιστή σε ηλεκτρική πρίζα. Διαφορετικά, ενεργοποιήστε την κατάσταση αδρανοποίησης ή τερματίστε τη λειτουργία του υπολογιστή.

## Μηνύματα συστήματος



**ΣΗΜΕΙΩΣΗ:** Αν το μήνυμα που λάβατε δεν παρατίθεται στον πίνακα, ανατρέξτε στην τεκμηρίωση είτε του λειτουργικού συστήματος είτε του προγράμματος που εκτελούσατε όταν εμφανίστηκε το μήνυμα.

**ALERT! PREVIOUS ATTEMPTS AT BOOTING THIS SYSTEM HAVE FAILED AT CHECKPOINT [NNNN]. ΓΙΑ ΒΟΗΘΕΙΑ ΣΤΗΝ ΕΠΙΛΥΣΗ ΑΥΤΟΥ ΤΟΥ ΠΡΟΒΛΗΜΑΤΟΣ, ΣΗΜΕΙΩΣΤΕ ΤΟ ΣΥΓΚΕΚΡΙΜΕΝΟ ΣΗΜΕΙΟ ΕΛΕΓΧΟΥ ΚΑΙ ΕΠΙΚΟΙΝΩΗΣΤΕ ΜΕ ΤΗΝ ΤΕΧΝΙΚΗ ΥΠΟΣΤΗΡΙΞΗ ΤΗΣ DELL.** — Ο υπολογιστής απέτυχε να ολοκληρώσει τη ρουτίνα εκκίνησης τρεις συνεχόμενες φορές με το ίδιο σφάλμα (ανατρέξτε στην ενότητα "επικοινωνία με την Dell" στη σελίδα 86 για βοήθεια).

**ΣΦΑΛΜΑ ΑΘΡΟΪΣΜΑΤΟΣ ΕΛΪΨΧΟΥ CMOS** — Πιθανή βλάβη μητρικής πλακέτας ή χαμηλή ισχύς μπαταρίας ρολογιού πραγματικού χρόνου (RTC). Επανατοποθετήστε την μπαταρία. Για βοήθεια ανατρέξτε στο *Εγχειρίδιο εργασιών συντήρησης* στον ιστοχώρο [support.dell.com](http://support.dell.com) ή στην ενότητα "επικοινωνία με την Dell" στη σελίδα 86.

**ΒΛΑΒΗ ΑΝΕΜΙΣΤΗΡΑ CPU** — Βλάβη ανεμιστήρα επεξεργαστή. Αντικαταστήστε τον ανεμιστήρα του επεξεργαστή. Ανατρέξτε στο *Εγχειρίδιο εργασιών συντήρησης* στον ιστοχώρο [support.dell.com](http://support.dell.com).

**HARD-DISK DRIVE FAILURE** — Πιθανή βλάβη μονάδας σκληρού δίσκου στη διάρκεια του HDD POST. Ελέγξτε τα καλώδια, αλλάξτε σκληρούς δίσκου ή ανατρέξτε στην ενότητα "επικοινωνία με την Dell" στη σελίδα 86 για βοήθεια.

**HARD-DISK DRIVE READ FAILURE** — Πιθανή βλάβη μονάδας σκληρού δίσκου στη διάρκεια του ελέγχου έναρξης σκληρού δίσκου (ανατρέξτε στην ενότητα "επικοινωνία με την Dell" στη σελίδα 86 για βοήθεια).

**ΒΛΑΒΗ ΠΛΗΚΤΡΟΛΟΓΙΟΥ** — Βλάβη πληκτρολογίου ή αποσυνδεδεμένο καλώδιο πληκτρολογίου.

**NO BOOT DEVICE AVAILABLE** — Δεν υπάρχει διαμέρισμα με δυνατότητα εκκίνησης στον σκληρό δίσκο ή το καλώδιο σκληρού δίσκου είναι αποσυνδεδεμένο ή δεν υπάρχει συσκευή με δυνατότητα εκκίνησης.

- Αν η μονάδα σκληρού δίσκου είναι η συσκευή εκκίνησής σας, σιγουρευτείτε ότι τα καλώδια είναι συνδεδεμένα και ότι η μονάδα είναι εγκατεστημένη σωστά και διαμερισμένη ως συσκευή εκκίνησης.
- Μεταβείτε στις ρυθμίσεις συστήματος και βεβαιωθείτε ότι οι πληροφορίες της ακολουθίας εκκίνησης είναι σωστές (ανατρέξτε στο *Εγχειρίδιο σέρβις* στη διεύθυνση [support.dell.com](http://support.dell.com) στο Διαδίκτυο).

**ΚΑΝΘΕΑ ΔΙΑΛΕΙΜΜΑ ΧΡΟΝΟΔΙΑΚΟΠΤΗ** — Κάποιο τσιπ στη μητρική πλακέτα μπορεί να δυσλειτουργεί ή η μητρική πλακέτα παρουσίαση βλάβη (ανατρέξτε στην ενότητα "επικοινωνία με την Dell" στη σελίδα 86 για βοήθεια).

**ΣΦΑΛΜΑ ΥΠΕΡΠΡΕΥΜΑΤΟΣ USB** — Αποσυνδέστε τη συσκευή USB. Χρησιμοποιήστε εξωτερική πηγή τροφοδοσίας για τη συσκευή USB.

**NOTICE - HARD DRIVE SELF MONITORING SYSTEM HAS REPORTED THAT A PARAMETER HAS EXCEEDED ITS NORMAL OPERATING RANGE. DELL RECOMMENDS THAT YOU BACK UP YOUR DATA REGULARLY. ΜΙΑ ΠΑΡΑΜΕΤΡΟΣ ΕΚΤΟΣ ΕΎΡΟΥΣ ΜΠΟΡΕΙ ΝΑ ΥΠΟΔΕΙΚΝΎΕΙ ΕΝΔΕΧΟΜΕΝΟ ΠΡΟΒΛΗΜΑ ΣΤΗ ΜΟΝΑΔΑ ΣΚΛΗΡΟΥ ΔΙΣΚΟΥ Η ΚΑΙ ΟΧΙ.** — Σφάλμα S.M.A.R.T, πιθανή βλάβη σκληρού δίσκου Μπορείτε να ενεργοποιήσετε ή να απενεργοποιήσετε τη δυνατότητα αυτή από τις ρυθμίσεις BIOS.

## **Αντιμετώπιση προβλημάτων λογισμικού και υλικού**

Εάν μια συσκευή είτε δεν ανιχνευθεί κατά την εγκατάσταση του λειτουργικού συστήματος είτε έχει ανιχνευθεί αλλά έχει διαμορφωθεί λανθασμένα, μπορείτε να χρησιμοποιήσετε το Hardware Troubleshooter (Αντιμετώπιση προβλημάτων υλικού) για να επιλύσετε την ασυμβατότητα.

Για έναρξη της λειτουργίας Hardware Troubleshooter:

*Windows Vista:*

- 1 Κάντε κλικ στο κουμπί Windows Vista Start (Εναρξη των Windows Vista)  και στην επιλογή **Help and Support (Βοήθεια και υποστήριξη)**.
- 2 Πληκτρολογήστε hardware troubleshooter (αντιμετώπιση προβλημάτων υλικού) στο πεδίο αναζήτησης και πιάστε <Enter> για να αρχίσει η αναζήτηση.
- 3 Στα αποτελέσματα της αναζήτησης, επιλέξτε τη δυνατότητα που περιγράφει το πρόβλημα με τον καλύτερο δυνατό τρόπο και ακολουθήστε τα υπόλοιπα βήματα αντιμετώπισης του προβλήματος.

*Windows XP:*

- 1 Κάντε κλικ στις επιλογές **Start (Εναρξη)→Help and Support (Βοήθεια και υποστήριξη)**.
- 2 Πληκτρολογήστε hardware troubleshooter (αντιμετώπιση προβλημάτων υλικού) στο πεδίο αναζήτησης και πατήστε το πλήκτρο <Enter> για να αρχίσει η αναζήτηση.
- 3 Στην ενότητα **Fix a Problem (Επιδιόρθωση ενός προβλήματος)**, κάντε κλικ στην επιλογή **Hardware Troubleshooter (Αντιμετώπιση προβλημάτων υλικού)**.
- 4 Στη λίστα **Hardware Troubleshooter (Αντιμετώπιση προβλημάτων υλικού)** επιλέξτε τη δυνατότητα που περιγράφει το πρόβλημα με τον καλύτερο δυνατό τρόπο και κάντε κλικ στην επιλογή **Next (Επόμενο)** για να ακολουθήσετε τα υπόλοιπα βήματα αντιμετώπισης του προβλήματος.

## Dell Diagnostics





**ΠΡΟΣΟΧΗ:** Προτού ξεκινήσετε κάποια από τις διαδικασίες που αναφέρονται στην παρούσα ενότητα, διαβάστε τις οδηγίες για την ασφάλεια που συνοδεύουν τον υπολογιστή σας. Αν χρειάζεστε πρόσθετες πληροφορίες για τις βέλτιστες πρακτικές ασφαλείας, ανατρέξτε στην Αρχική σελίδα περί συμμόρφωσης με τους κανονισμούς, στη διεύθυνση [www.dell.com/regulatory\\_compliance](http://www.dell.com/regulatory_compliance) στο Διαδίκτυο.

## Πότε να χρησιμοποιήσετε το διαγνωστικό πρόγραμμα της Dell

Αν αντιμετωπίζετε κάποιο πρόβλημα με τον υπολογιστή σας, πραγματοποιήστε τους ελέγχους που αναφέρονται στην ενότητα Προβλήματα κλειδωμάτων και λογισμικού (ανατρέξτε στην ενότητα "Προβλήματα κλειδωμάτων και λογισμικού" στη σελίδα 61) και εκτελέστε το διαγνωστικό πρόγραμμα της Dell προτού επικοινωνήσετε με την Dell για τεχνική βοήθεια.

Προτού ξεκινήσετε, συνιστούμε να εκτυπώσετε τις εν λόγω διαδικασίες.

 **ΕΙΔΟΠΟΙΗΣΗ:** Το διαγνωστικό πρόγραμμα της Dell λειτουργεί μόνο στους υπολογιστές της Dell.

 **ΣΗΜΕΙΩΣΗ:** Τα μέσα με το όνομα *Drivers and Utilities (Προγράμματα οδήγησης και βοηθητικές εφαρμογές)* είναι προαιρετικά και μπορεί να μην τα παραλάβετε μαζί με τον υπολογιστή σας.

Ανατρέξτε στο *Εγχειρίδιο σέρβις* στην τοποθεσία [support.dell.com](http://support.dell.com) για να εξετάσετε τις πληροφορίες διαμόρφωσης του υπολογιστή, και σιγουρευτείτε ότι η συσκευή που θέλετε να δοκιμάσετε εμφανίζεται στο πρόγραμμα συστήματος και είναι ενεργή.

Εκκινήστε το Dell Diagnostics από τη μονάδα σκληρού δίσκου ή από το CD/DVD με τίτλο *Προγράμματα οδήγησης και βοηθητικές εφαρμογές*.

## Εκκίνηση του διαγνωστικού προγράμματος της Dell από τον σκληρό σας δίσκο

 **ΣΗΜΕΙΩΣΗ:** Αν ο υπολογιστής σας δεν μπορεί να εμφανίσει μια εικόνα οθόνης, δείτε "επικοινωνία με την Dell" στη σελίδα 86.

- 1 Βεβαιωθείτε ότι ο υπολογιστής είναι συνδεδεμένος με πρίζα που γνωρίζετε ότι λειτουργεί κατάλληλα.
- 2 Ενεργοποιήστε (ή επανεκκινήστε) τον υπολογιστή σας.
- 3 Όταν εμφανιστεί το λογότυπο DELL™, πιέστε αμέσως το πλήκτρο <F12>. Επιλέξτε **Diagnostics (Διαγνωστικοί έλεγχοι)** από το μενού έναρξης και πιέστε <Enter>.

 **ΣΗΜΕΙΩΣΗ:** Αν περιμένετε πολλή ώρα και εμφανίζεται το λογότυπο του λειτουργικού συστήματος, συνεχίστε να περιμένετε ωστόσο δείτε την επιφάνεια εργασίας των Microsoft® Windows® και, στη συνέχεια, τερματίστε τη λειτουργία του υπολογιστή σας και δοκιμάστε ξανά.



 **ΣΗΜΕΙΩΣΗ:** Αν εμφανιστεί μήνυμα ότι δεν βρέθηκε διαμέρισμα της βοηθητικής εφαρμογής διαγνωστικών ελέγχων, εκτελέστε το διαγνωστικό πρόγραμμα της Dell από τα μέσα με το όνομα *Drivers and Utilities* (Προγράμματα οδήγησης και βοηθητικές εφαρμογές).

- 4 Πιέστε ένα πλήκτρο για εκκίνηση του διαγνωστικού προγράμματος της Dell από το διαμέρισμα της βοηθητικής εφαρμογής διαγνωστικών ελέγχων στη μονάδα του σκληρού σας δίσκου και ακολουθήστε τις οδηγίες στην οθόνη.

### **Εκκίνηση του διαγνωστικού προγράμματος της Dell από τα μέσα με το όνομα *Drivers and Utilities* (Προγράμματα οδήγησης και βοηθητικές εφαρμογές)**

- 1 Τοποθετήστε στη μονάδα τα μέσα με το όνομα *Drivers and Utilities* (Προγράμματα οδήγησης και βοηθητικές εφαρμογές).

- 2 Σβήστε τον υπολογιστή και επανεκκινήστε τον.

Όταν εμφανιστεί το λογότυπο DELL, πιέστε αμέσως το πλήκτρο <F12>.

 **ΣΗΜΕΙΩΣΗ:** Αν περιμένετε πολλή ώρα και εμφανίζεται το λογότυπο του λειτουργικού συστήματος, συνεχίστε να περιμένετε ωσότου δείτε την επιφάνεια εργασίας των Microsoft® Windows® και, στη συνέχεια, τερματίστε τη λειτουργία του υπολογιστή σας και δοκιμάστε ξανά.

 **ΣΗΜΕΙΩΣΗ:** Τα βήματα που ακολουθούν αλλάζουν την ακολουθία εκκίνησης μόνο για μία φορά. Την επόμενη φορά η εκκίνηση του υπολογιστή γίνεται σύμφωνα με τις συσκευές που καθορίζονται στο πρόγραμμα ρύθμισης του συστήματος.

- 3 Όταν εμφανιστεί η λίστα των συσκευών εκκίνησης, επιλέξτε **CD/DVD/CD-RW** και πιέστε <Enter>.
- 4 Στο μενού που εμφανίζεται επιλέξτε **Boot from CD-ROM (Εκκίνηση από CD-ROM)** και κατόπιν πατήστε το πλήκτρο <Enter>.
- 5 Πληκτρολογήστε 1 για να ξεκινήσει το μενού του CD και πιέστε <Enter> για να προχωρήσετε.
- 6 Επιλέξτε **Run the 32 Bit Dell Diagnostics (Εκτέλεση του διαγνωστικού προγράμματος 32 Bit της Dell)** μέσα από την αριθμημένη λίστα. Αν παρατίθενται πολλαπλές εκδόσεις, επιλέξτε την έκδοση που ενδείκνυται για τον υπολογιστή σας.
- 7 Όταν εμφανιστεί το **κύριο μενού** του διαγνωστικού προγράμματος της Dell, επιλέξτε τον έλεγχο που θέλετε να εκτελεστεί και ακολουθήστε τις οδηγίες στην οθόνη.

# Συμβουλές για την αντιμετώπιση προβλημάτων

Για την αντιμετώπιση προβλημάτων του υπολογιστή σας ακολουθήστε τις εξής συμβουλές:

- Αν προσθέσατε ή αφαιρέσατε κάποιο εξάρτημα πριν ξεκινήσει το πρόβλημα, εξετάστε τις διαδικασίες εγκατάστασης και σιγουρευτείτε ότι το εξάρτημα είναι σωστά εγκατεστημένο (ανατρέξτε στο *Εγχειρίδιο σέρβις* στην τοποθεσία **support.dell.com**).
- Αν μια συσκευή δεν λειτουργεί, σιγουρευτείτε ότι είναι σωστά συνδεδεμένη.
- Αν εμφανιστεί μήνυμα σφάλματος στην οθόνη, σημειώστε το ως έχει. Αυτό το μήνυμα μπορεί να βοηθήσει το προσωπικό υποστήριξης στη διάγνωση και τη διόρθωση του προβλήματος.
- Αν σε κάποιο πρόγραμμα παρουσιαστεί μήνυμα σφάλματος, ανατρέξτε στην τεκμηρίωση του προγράμματος.



**ΣΗΜΕΙΩΣΗ:** Οι διαδικασίες που αναφέρονται στο παρόν έγγραφο γράφτηκαν για την προεπιλεγμένη προβολή των Windows και, συνεπώς, μπορεί να μην ισχύουν αν ορίσετε την κλασική προβολή των Windows για τον υπολογιστή Dell.

## Προβλήματα τροφοδοσίας



**ΠΡΟΣΟΧΗ:** Προτού ξεκινήσετε κάποια από τις διαδικασίες που αναφέρονται στην παρούσα ενότητα, διαβάστε τις οδηγίες για την ασφάλεια που συνοδεύουν τον υπολογιστή σας. Αν χρειάζεστε πρόσθετες πληροφορίες για τις βέλτιστες πρακτικές ασφαλείας, ανατρέξτε στην Αρχική σελίδα περί συμμόρφωσης με τους κανονισμούς, στη διεύθυνση [www.dell.com/regulatory\\_compliance](http://www.dell.com/regulatory_compliance) στο Διαδίκτυο.

**ΑΝ Η ΛΥΧΝΙΑ ΤΡΟΦΟΔΟΣΙΑΣ ΕΊΝΑΙ ΣΒΗΣΤΗ** — Ο υπολογιστής ή είναι σβηστός ή δεν τροφοδοτείται με ρεύμα.

- Συνδέστε ξανά το καλώδιο τροφοδοσίας στο σύνδεσμό του στην πίσω πλευρά του υπολογιστή και στην ηλεκτρική πρίζα.
- Παρακάμψτε συσκευές προστασίας παροχής ενέργειας, πολύπριζα και καλώδια προέκτασης, ώστε να επιβεβαιώσετε ότι ο υπολογιστής τίθεται σε λειτουργία κανονικά.

- Σιγουρευτείτε ότι αν χρησιμοποιούνται πολύπριζα είναι συνδεδεμένα σε ηλεκτρική πρίζα και ενεργοποιημένα.
- Σιγουρευτείτε ότι η πρίζα ρεύματος λειτουργεί, δοκιμάζοντάς την με μια άλλη συσκευή, π.χ. ένα φωτιστικό.
- Σιγουρευτείτε ότι το κεντρικό καλώδιο παροχής ρεύματος και το καλώδιο της πρόσωσης είναι καλά συνδεδεμένα με την κάρτα συστήματος (ανατρέξτε στο *Εγχειρίδιο σέρβις* στην τοποθεσία [support.dell.com](http://support.dell.com)).

**ΑΝ Η ΛΥΧΝΙΑ ΞΑΝΔΕΙΞΕΣ ΛΕΙΤΟΥΡΓΙΑΣ ΕΙΝΑΙ ΣΤΑΘΕΡΑ ΑΝΑΜΜΈΝΗ ΜΠΛΕ ΚΑΙ Ο ΥΠΟΛΟΓΙΣΤΗΣ ΔΕΝ ΑΝΤΑΠΟΚΡΙΝΕΤΑΙ —**

- Βεβαιωθείτε ότι η οθόνη είναι σωστά συνδεδεμένη με τον υπολογιστή και τροφοδοτείται με ρεύμα.
- Εάν η οθόνη είναι συνδεδεμένη με τον υπολογιστή και με την παροχή ρεύματος, ανατρέξτε στην ενότητα "Ήχητικά σήματα" στη σελίδα 44.

**ΑΝ Η ΛΥΧΝΙΑ ΛΕΙΤΟΥΡΓΙΑΣ ΑΝΑΒΟΣΒΉΝΕΙ ΜΠΛΕ —** Ο υπολογιστής βρίσκεται σε κατάσταση αναμονής. Πιέστε ένα πλήκτρο στο πληκτρολόγιο, μετακινήστε το ποντίκι ή πιέστε το κουμπί τροφοδοσίας για επιστροφή στην κανονική λειτουργία.

**ΑΝ Η ΛΥΧΝΙΑ ΤΡΟΦΟΔΟΣΙΑΣ ΑΝΑΒΟΣΒΉΝΕΙ ΣΕ ΠΟΡΤΟΚΑΛΙ ΧΡΩΜΑ —** Ο υπολογιστής λαμβάνει ηλεκτρική ενέργεια, μια συσκευή μπορεί να δυσλειτουργεί ή να είναι λάθος εγκατεστημένη.

- Αφαιρέστε και μετά επανεγκαταστήστε όλες τις μονάδες μνήμης (ανατρέξτε στο *Εγχειρίδιο σέρβις* στην τοποθεσία [support.dell.com](http://support.dell.com)).
- Αφαιρέστε και μετά επανεγκαταστήστε όλες τις κάρτες επέκτασης, συμπεριλαμβανομένων των καρτών γραφικών (ανατρέξτε στο *Εγχειρίδιο σέρβις* στην τοποθεσία [support.dell.com](http://support.dell.com)).

**ΑΝ Η ΛΥΧΝΙΑ ΤΡΟΦΟΔΟΣΙΑΣ ΑΝΑΒΟΣΒΉΝΕΙ ΣΕ ΠΟΡΤΟΚΑΛΙ ΧΡΩΜΑ —** Υπάρχει πρόβλημα τροφοδοσίας, μια συσκευή μπορεί να δυσλειτουργεί ή να είναι λάθος εγκατεστημένη.

- Βεβαιωθείτε ότι το καλώδιο ρεύματος του επεξεργαστή είναι καλά συνδεδεμένο στη θύρα της κάρτας συστήματος (ανατρέξτε στο *Εγχειρίδιο σέρβις* στην τοποθεσία [support.dell.com](http://support.dell.com)).
- Βεβαιωθείτε ότι το κεντρικό καλώδιο παροχής ρεύματος και το καλώδιο της πρόσωσης είναι καλά συνδεδεμένα με τη θύρα της κάρτας συστήματος (ανατρέξτε στο *Εγχειρίδιο σέρβις* στην τοποθεσία [support.dell.com](http://support.dell.com)).

**ΕΞΑΛΕΨΤΕ ΤΙΣ ΠΑΡΕΜΒΟΛΕΣ** — Μερικές πιθανές αιτίες παρεμβολής είναι:

- Καλώδια επέκτασης τροφοδοτικού, πληκτρολογίου και ποντικιού
- Πάρα πολλές συσκευές συνδεδεμένες στο ίδιο πολύπριζο
- Πολλαπλά πολύπριζα συνδεδεμένα στην ίδια ηλεκτρική πρίζα

## Προβλήματα μνήμης

 **ΠΡΟΣΟΧΗ:** Προτού ξεκινήσετε κάποια από τις διαδικασίες που αναφέρονται στην παρούσα ενότητα, διαβάστε τις οδηγίες για την ασφάλεια που συνοδεύουν τον υπολογιστή σας. Αν χρειάζεστε πρόσθετες πληροφορίες για τις βέλτιστες πρακτικές ασφαλείας, ανατρέξτε στην Αρχική σελίδα περί συμμόρφωσης με τους κανονισμούς, στη διεύθυνση [www.dell.com/regulatory\\_compliance](http://www.dell.com/regulatory_compliance) στο Διαδίκτυο.

**ΑΝ ΛΑΒΕΤΕ Μ'ΗΝΥΜΑ ΓΙΑ ΑΝΕΠΑΡΚ'Η ΜΝ'ΗΜΗ** —

- Αποθηκεύστε και κλείστε όλα τα ανοικτά αρχεία και τερματίστε όλα τα ανοικτά προγράμματα που δεν χρησιμοποιείτε για να δείτε αν έτσι θα λυθεί το πρόβλημα.
- Για τις ελάχιστες απαιτήσεις μνήμης ανατρέξτε στην τεκμηρίωση του λογισμικού. Αν χρειαστεί, εγκαταστήστε πρόσθετη μνήμη (ανατρέξτε στο *Εγχειρίδιο εργασιών συντήρησης* στον ιστοχώρο [support.dell.com](http://support.dell.com)).
- Τοποθετήστε ξανά τις μονάδες μνήμης (ανατρέξτε στο *Εγχειρίδιο σέρβις* στην τοποθεσία [support.dell.com](http://support.dell.com)) για να βεβαιωθείτε πως ο υπολογιστής σας επικοινωνεί επιτυχώς με τη μνήμη.
- Εκτελέστε το διαγνωστικό πρόγραμμα της Dell (ανατρέξτε στην ενότητα "Dell Diagnostics" στη σελίδα 55).

**ΑΝ ΑΝΤΙΜΕΤΩΠΪΣΤΕ ΆΛΛΑ ΠΡΟΒΛΗΜΑΤΑ ΜΕ ΤΗ ΜΝ'ΗΜΗ** —

- Τοποθετήστε ξανά τις μονάδες μνήμης (ανατρέξτε στο *Εγχειρίδιο σέρβις* στην τοποθεσία [support.dell.com](http://support.dell.com)) για να βεβαιωθείτε πως ο υπολογιστής σας επικοινωνεί επιτυχώς με τη μνήμη.
- Βεβαιωθείτε ότι ακολουθείτε τις κατευθυντήριες γραμμές για την εγκατάσταση μνήμης (ανατρέξτε στο *Εγχειρίδιο σέρβις* στην τοποθεσία [support.dell.com](http://support.dell.com)).

- Σιγουρευτείτε ότι η μνήμη που χρησιμοποιείτε υποστηρίζεται από τον υπολογιστή σας. Για περισσότερες πληροφορίες σχετικά με το είδος μνήμης που υποστηρίζεται από τον υπολογιστή σας, ανατρέξτε στην ενότητα "Μνήμη" στη σελίδα 35.
- Εκτελέστε το διαγνωστικό πρόγραμμα της Dell (ανατρέξτε στην ενότητα "Dell Diagnostics" στη σελίδα 55).

## Προβλήματα κλειδωμάτων και λογισμικού

 **ΠΡΟΣΟΧΗ:** Προτού ξεκινήσετε κάποια από τις διαδικασίες που αναφέρονται στην παρούσα ενότητα, διαβάστε τις οδηγίες για την ασφάλεια που συνοδεύουν τον υπολογιστή σας. Αν χρειάζεστε πρόσθετες πληροφορίες για τις βέλτιστες πρακτικές ασφαλείας, ανατρέξτε στην Αρχική σελίδα περί συμμόρφωσης με τους κανονισμούς, στη διεύθυνση [www.dell.com/regulatory\\_compliance](http://www.dell.com/regulatory_compliance) στο Διαδίκτυο.

### Δεν γίνεται εκκίνηση του υπολογιστή

**ΒΕΒΑΙΩΘΕΙΤΕ ΟΤΙ ΤΟ ΤΡΟΦΟΔΟΤΙΚΟ ΕΙΝΑΙ ΚΑΛΑ ΣΥΝΔΕΔΕΜΕΝΟ ΣΤΟΝ ΥΠΟΛΟΓΙΣΤΗ ΚΑΙ ΣΤΗΝ ΗΛΕΚΤΡΙΚΗ ΠΡΙΖΑ.**

### Ο υπολογιστής δεν αποκρίνεται πλέον

 **ΕΙΔΟΠΟΙΗΣΗ:** Ενδέχεται να χάσετε δεδομένα αν δεν είναι δυνατός ο τερματισμός του λειτουργικού συστήματος.

**ΣΒΉΣΤΕ ΤΟΝ ΥΠΟΛΟΓΙΣΤΗ.** — Αν δεν μπορείτε να λάβετε απόκριση πατώντας ένα πλήκτρο στο πληκτρολόγιό σας ή μετακινώντας το ποντίκι, πατήστε και κρατήστε πατημένο το κουμπί λειτουργίας για τουλάχιστον 8 με 10 δευτερόλεπτα (μέχρι να σβήσει ο υπολογιστής) και μετά επανεκκινήστε τον υπολογιστή σας.

### Ένα πρόγραμμα παύει να αποκρίνεται

**ΤΕΡΜΑΤΙΣΤΕ ΤΟ ΠΡΟΓΡΑΜΜΑ.** —

- 1 Πιέστε ταυτόχρονα <Ctrl><Shift><Esc> για να εμφανιστεί η δυνατότητα Task Manager (Διαχείριση εργασιών) και κάντε κλικ στην καρτέλα **Applications (Εφαρμογές)**.
- 2 Κάντε κλικ για να επιλέξετε το πρόγραμμα που δεν αποκρίνεται πλέον και κλικ στην επιλογή **End Task (Τέλος εργασίας)**.

## Η λειτουργία κάποιου προγράμματος επανειλημμένα διακόπτεται αιφνιδίως



**ΣΗΜΕΙΩΣΗ:** Τα περισσότερα λογισμικά περιλαμβάνουν οδηγίες εγκατάστασης στην τεκμηρίωσή τους ή σε δισκέτα, CD ή DVD.

**ΕΛΨΞΕΤΕ ΤΗΝ ΤΕΚΜΗΡΙΩΣΗ ΤΟΥ ΛΟΓΙΣΜΙΚΟΎ.** — Αν χρειαστεί, καταργήστε και κατόπιν επαναλάβετε την εγκατάσταση του προγράμματος.

## Κάποιο πρόγραμμα είναι σχεδιασμένο για προγενέστερη έκδοση του λειτουργικού συστήματος Microsoft® Windows®

**ΕΚΤΕΛΨΤΕ ΤΟ PROGRAM COMPATIBILITY WIZARD (ΟΔΗΓΟΣ ΣΥΜΒΑΤΟΤΗΤΑΣ ΠΡΟΓΡΑΜΜΑΤΟΣ).** —

*Windows Vista:*

Ο Οδηγός συμβατότητας προγράμματος ρυθμίζει ένα πρόγραμμα έτσι ώστε να εκτελείται σε περιβάλλον παρόμοιο με περιβάλλοντα λειτουργικού συστήματος διαφορετικού από τα Windows Vista.

- 1 Κάντε κλικ στις επιλογές **Start (Εναρξη)**  → **Control Panel (Πίνακας Ελέγχου)** → **Programs (Προγράμματα)** → **Use an older program with this version of Windows (Χρήση παλαιότερου προγράμματος με αυτήν την έκδοση των Windows).**
- 2 Στην οθόνη καλωσορίσματος, κάντε κλικ στο κουμπί **Επόμενο**.
- 3 Ακολουθήστε τις οδηγίες στην οθόνη.

*Windows XP:*

Η λειτουργία Program Compatibility Wizard (Οδηγός συμβατότητας προγράμματος) διαμορφώνει ένα πρόγραμμα έτσι ώστε να εκτελείται σε περιβάλλον παρόμοιο με περιβάλλοντα λειτουργικών συστημάτων που δεν είναι Windows XP.

- 1 Κάντε κλικ στις επιλογές **Start (Εναρξη)** → **All Programs (Όλα τα προγράμματα)** → **Accessories (Βοηθήματα)** → **Program Compatibility Wizard (Οδηγός συμβατότητας προγράμματος)** → **Next (Επόμενο)**.
- 2 Ακολουθήστε τις οδηγίες στην οθόνη.

## **Εμφανίζεται μια μπλε οθόνη.**

**ΣΒΗΣΤΕ ΤΟΝ ΥΠΟΛΟΓΙΣΤΗ.** — Αν δεν μπορείτε να λάβετε απόκριση πατώντας ένα πλήκτρο στο πληκτρολόγιό σας ή μετακινώντας το ποντίκι, πατήστε και κρατήστε πατημένο το κουμπί λειτουργίας για τουλάχιστον 8 με 10 δευτερόλεπτα (μέχρι να σβήσει ο υπολογιστής) και μετά επανεκκινήστε τον υπολογιστή σας.

## **Άλλα προβλήματα λογισμικού**

**ΕΛΨΕΤΕ ΤΟ ΕΓΧΕΙΡΙΔΙΟ ΛΟΓΙΣΜΙΚΟΥ Ή ΕΠΙΚΟΙΝΩΝΗΣΤΕ ΜΕ ΤΟΝ ΚΑΤΑΣΚΕΥΑΣΤΗ ΤΟΥ ΛΟΓΙΣΜΙΚΟΥ ΓΙΑ ΠΛΗΡΟΦΟΡΙΕΣ ΣΧΕΤΙΚΑ ΜΕ ΤΗΝ ΑΝΤΙΜΕΤΩΠΙΣΗ ΠΡΟΒΛΗΜΑΤΩΝ** —

- Βεβαιωθείτε ότι το πρόγραμμα είναι συμβατό με το λειτουργικό σύστημα που έχετε εγκατεστημένο στον υπολογιστή σας.
- Βεβαιωθείτε ότι ο υπολογιστής ικανοποιεί τις ελάχιστες απαιτήσεις υλικού για την εκτέλεση του λογισμικού. Ανατρέξτε στην τεκμηρίωση του λογισμικού για πληροφορίες.
- Βεβαιωθείτε ότι το πρόγραμμα είναι εγκατεστημένο και διαμορφωμένο σωστά.
- Επαληθεύστε ότι τα προγράμματα οδήγησης των συσκευών δεν βρίσκονται σε διένεξη με το πρόγραμμα.
- Αν χρειαστεί, καταργήστε και κατόπιν επαναλάβετε την εγκατάσταση του προγράμματος.

**ΔΗΜΙΟΥΡΓΗΣΤΕ ΑΜΕΣΩΣ ΑΝΤΙΓΡΑΦΑ ΑΣΦΑΛΕΙΑΣ ΤΩΝ ΑΡΧΕΙΩΝ ΣΑΣ.**

- Χρησιμοποιήστε ένα πρόγραμμα σάρωσης ιών για να ελέγξετε τον σκληρό δίσκο, τις δισκέτες ή τα CD.
- Αποθηκεύστε και κλείστε όλα τα ανοικτά αρχεία ή προγράμματα και τερματίστε τη λειτουργία του υπολογιστή σας μέσω του μενού έναρξης)

## **Υπηρεσία τεχνικής ενημέρωσης της Dell**

Η Υπηρεσία τεχνικής ενημέρωσης της Dell σας ειδοποιεί εκ των προτέρων μέσω ηλεκτρονικού ταχυδρομείου σχετικά με ενημερώσεις λογισμικού και υλικού για τον υπολογιστή σας. Η υπηρεσία είναι δωρεάν και μπορείτε να προσαρμόσετε σύμφωνα με τις προτιμήσεις σας το περιεχόμενο, τη μορφή και τη συχνότητα λήψης ειδοποιήσεων.

Για να εγγραφείτε στην υπηρεσία τεχνικής ενημέρωσης της Dell, επισκεφτείτε τον ιστοχώρο [support.dell.com/technicalupdate](http://support.dell.com/technicalupdate).

## Βοηθητική εφαρμογή Dell Support

Η βοηθητική εφαρμογή Dell Support είναι εγκατεστημένη στον υπολογιστή σας και διατίθεται από το τμήμα τεχνικής υποστήριξης της Dell, με το εικονίδιο  στη γραμμή εργασιών ή από το κουμπί **Start (Έναρξη)**. Χρησιμοποιήστε αυτή τη βοηθητική εφαρμογή για πληροφορίες άμεσης υποστήριξης, ενημερώσεις λογισμικού και σαρώσεις ελέγχου της εύρυθμης λειτουργίας του υπολογιστή σας.

### Πρόσβαση στη βοηθητική εφαρμογή Dell Support

Αποκτήστε πρόσβαση στη βοηθητική εφαρμογή Dell Support από το εικονίδιο  στη γραμμή εργασιών ή από το μενού **Start (Έναρξη)**.

Αν το εικονίδιο Dell Support δεν εμφανίζεται στη γραμμή εργασιών:

- 1 Κάντε κλικ στις επιλογές **Start (Έναρξη)→All Programs (Όλα τα προγράμματα)→Dell Support→Dell Support Settings (Ρυθμίσεις Dell Support)**.
- 2 Βεβαιωθείτε ότι είναι επιλεγμένο το **εικονίδιο Show (Εμφάνιση) στη γραμμή εργασιών**.



**ΣΗΜΕΙΩΣΗ:** Αν η βοηθητική εφαρμογή Dell Support δεν είναι διαθέσιμη από το μενού **Start (Έναρξη)**, επισκεφτείτε τον ιστοχώρο **support.dell.com** και κάντε λήψη του λογισμικού.

Η βοηθητική εφαρμογή Dell Support είναι προσαρμοσμένη για το υπολογιστικό σας περιβάλλον.

Το εικονίδιο  στη γραμμή εργασιών λειτουργεί διαφορετικά όταν κάνετε κλικ, διπλό κλικ ή δεξί κλικ.

### Κλικ στο εικονίδιο Dell Support

Κάντε κλικ ή δεξί κλικ στο εικονίδιο  για να εκτελέσετε τις ακόλουθες εργασίες:

- έλεγχο του υπολογιστικού σας περιβάλλοντος.
- προβολή των ρυθμίσεων της βοηθητικής εφαρμογής Dell Support.
- πρόσβαση στο αρχείο βοήθειας για τη βοηθητική εφαρμογή Dell Support.
- προβολή συχνών ερωτήσεων.
- περισσότερες πληροφορίες για τη βοηθητική εφαρμογή Dell Support.
- Κλείστε τη βοηθητική εφαρμογή Dell Support.



### **Διπλό κλικ στο εικονίδιο Dell Support**

Κάντε διπλό κλικ στο εικονίδιο  για μη αυτόματο έλεγχο στο υπολογιστικό σας περιβάλλον, προβολή των συχνών ερωτήσεων, πρόσβαση στο αρχείο βοήθειας για τη βοηθητική εφαρμογή Dell Support και προβολή των ρυθμίσεων του Dell Support.

Για περισσότερες πληροφορίες σχετικά με τη βοηθητική εφαρμογή Dell Support, κάντε κλικ στο ερωτηματικό (?) στο επάνω μέρος της οθόνης **Dell™ Support**.



# Επανεγκατάσταση λογισμικού

## Προγράμματα οδήγησης

### Αναγνώριση προγραμμάτων οδήγησης

Αν αντιμετωπίζετε πρόβλημα σε κάποια συσκευή, εξακριβώστε αν το πρόβλημά σας οφείλεται στο πρόγραμμα οδήγησης και, αν χρειαστεί, ενημερώστε το πρόγραμμα οδήγησης.

*Microsoft® Windows Vista®:*

- 1 Κάντε κλικ στο κουμπί Έναρξης των Windows Vista™ , και δεξί κλικ στο **Computer (Υπολογιστής)**.
- 2 Κάντε κλικ στις επιλογές **Properties (Ιδιότητες)**→**Device Manager (Διαχείριση συσκευών)**.



**ΣΗΜΕΙΩΣΗ:** Μπορεί να εμφανιστεί το παράθυρο **User Account Control (Έλεγχος λογαριασμού χρήση)**. Αν είστε διαχειριστής στον υπολογιστή, κάντε κλικ στο **Continue (Συνέχεια)**. Διαφορετικά, επικοινωνήστε με το διαχειριστή σας για να συνεχίσετε την επιθυμητή ενέργεια.

*Microsoft Windows® XP:*

- 1 Κάντε κλικ στο **Start (Έναρξη)**→**Control Panel (Πίνακας Ελέγχου)**.
- 2 Στην επιλογή **Pick a Category (Επιλογή κατηγορίας)**, κάντε κλικ στο **Performance and Maintenance (Επιδόσεις και συντήρηση)** και κάντε κλικ στο **System (Σύστημα)**.
- 3 Στο παράθυρο **System Properties (Ιδιότητες συστήματος)** κάντε κλικ στην καρτέλα **Hardware (Υλικό)** και στην επιλογή **Device Manager (Διαχείριση Συσκευών)**.

Κάντε κύλιση της λίστας προς τα κάτω για να δείτε αν στο εικονίδιο κάποιας συσκευής υπάρχει θαυμαστικό (κίτρινος κύκλος με [!]).

Αν δίπλα στο όνομα της συσκευής υπάρχει θαυμαστικό, μπορεί να χρειαστεί να εγκαταστήσετε ξανά το πρόγραμμα οδήγησης ή να εγκαταστήσετε ένα νέο πρόγραμμα οδήγησης (ανατρέξτε στην ενότητα "Επανεγκατάσταση προγραμμάτων οδήγησης και βοηθητικών εφαρμογών" στη σελίδα 68).

## Επανεγκατάσταση προγραμμάτων οδήγησης και βοηθητικών εφαρμογών



**ΕΙΔΟΠΟΙΗΣΗ:** Η τοποθεσία υποστήριξης της Dell στο web στη διεύθυνση **support.dell.com** και το CD/DVD *Προγράμματα οδήγησης και βοηθητικές εφαρμογές* παρέχουν εγκεκριμένα προγράμματα οδήγησης για υπολογιστές Dell™. Αν εγκαταστήσετε προγράμματα οδήγησης από άλλους πόρους, ο υπολογιστής σας μπορεί να μη λειτουργήσει σωστά.

### Επιστροφή σε προηγούμενη έκδοση οδήγησης συσκευής

*Windows Vista:*

- 1 Κάντε κλικ στο κουμπί Windows Vista Start™ (Εναρξη των Windows Vista™)  και δεξί κλικ στην επιλογή **Computer (Υπολογιστής)**.
- 2 Κάντε κλικ στις επιλογές **Properties (Ιδιότητες)**→**Device Manager (Διαχείριση συσκευών)**.



**ΣΗΜΕΙΩΣΗ:** Μπορεί να εμφανιστεί το παράθυρο **User Account Control (Έλεγχος λογαριασμού χρήστη)**. Αν είστε διαχειριστής στον υπολογιστή, κάντε κλικ στο **Continue (Συνέχεια)**. Διαφορετικά, επικοινωνήστε με το διαχειριστή σας για να συνεχίσετε την επιθυμητή ενέργεια.

- 3 Κάντε δεξί κλικ στη συσκευή για την οποία έγινε η εγκατάσταση του νέου προγράμματος οδήγησης και κλικ στην επιλογή **Properties (Ιδιότητες)**.
- 4 Κάντε κλικ στις καρτέλες **Drivers (Προγράμματα οδήγησης)**→**Roll Back Driver (Επαναφορά προγράμματος οδήγησης)**.

*Windows XP:*

- 1 Κάντε κλικ στο **Start (Εναρξη)**→**My Computer (Ο υπολογιστής μου)**→**Properties (Ιδιότητες)**→**Hardware (Υλικό)**→**Device Manager (Διαχείριση Συσκευών)**.
- 2 Κάντε δεξί κλικ στη συσκευή για την οποία έγινε η εγκατάσταση του νέου προγράμματος οδήγησης και κλικ στην επιλογή **Properties (Ιδιότητες)**.
- 3 Κάντε κλικ στην καρτέλα **Drivers (Προγράμματα οδήγησης)**→**Roll Back Driver (Επαναφορά προγράμματος οδήγησης)**.

Αν η λειτουργία Device Driver Rollback (Επαναφορά προγράμματος οδήγησης συσκευής) δεν λύσει το πρόβλημα, χρησιμοποιήστε τη λειτουργία System Restore (Επαναφορά Συστήματος) (ανατρέξτε στην ενότητα "Επαναφορά του λειτουργικού συστήματος" στη σελίδα 71) για να επιστρέψει ο υπολογιστής σας στην κατάσταση λειτουργίας που ίσχυε προτού εγκαταστήσετε το νέο πρόγραμμα οδήγησης.

## **Χρήση των μέσων με το όνομα Drivers and Utilities (Προγράμματα οδήγησης και βοηθητικές εφαρμογές)**

Αν η χρήση των λειτουργιών Device Driver Rollback (Επαναφορά προγράμματος οδήγησης συσκευής) ή System Restore (Επαναφορά Συστήματος) (ανατρέξτε στην ενότητα "Επαναφορά του λειτουργικού συστήματος" στη σελίδα 71) δεν λύσει το πρόβλημα, επανεγκαταστήστε το πρόγραμμα οδήγησης από το CD/DVD *Προγράμματα οδήγησης και βοηθητικές εφαρμογές*.

- 1 Μόλις παρουσιαστεί η επιφάνεια εργασίας των Windows, τοποθετήστε στη μονάδα τα μέσα με το όνομα *Drivers and Utilities (Προγράμματα οδήγησης και βοηθητικές εφαρμογές)*.

Αν αυτή είναι η πρώτη φορά που χρησιμοποιείτε το CD/DVD *Προγράμματα οδήγησης και βοηθητικές εφαρμογές* μεταβείτε στην ενότητα βήμα 2. Αν όχι, περάστε στο βήμα 5.

- 2 Όταν αρχίζει το πρόγραμμα εγκατάστασης των μέσων *Drivers and Utilities (Προγράμματα οδήγησης και βοηθητικές εφαρμογές)*, ακολουθήστε τις προτροπές στην οθόνη.



**ΣΗΜΕΙΩΣΗ:** Στις περισσότερες περιπτώσεις η εκτέλεση του προγράμματος *Drivers and Utilities (Προγράμματα οδήγησης και βοηθητικές εφαρμογές)* αρχίζει αυτόματα. Αν δεν αρχίσει αυτόματα, κάντε έναρξη του Windows Explorer, κλικ στον κατάλογο της μονάδας με τα μέσα που θέλετε να προβάλετε το περιεχόμενό τους και μετά διπλό κλικ στο αρχείο **autorcd.exe**.

- 3 Όταν εμφανιστεί το παράθυρο **InstallShield Wizard Complete (Ολοκλήρωση Οδηγού InstallShield)**, αφαιρέστε από τη μονάδα τα μέσα *Drivers and Utilities (Προγράμματα οδήγησης και βοηθητικές εφαρμογές)* και κάντε κλικ στην επιλογή **Finish (Τέλος)** για επανεκκίνηση του υπολογιστή.
- 4 Όταν δείτε την επιφάνεια εργασίας των Windows, τοποθετήστε ξανά στη μονάδα τα μέσα με το όνομα *Drivers and Utilities (Προγράμματα οδήγησης και βοηθητικές εφαρμογές)*.

- 5 Στην οθόνη **Welcome Dell System Owner (Κάτοχε συστήματος Dell, καλώς ήλθατε)** κάντε κλικ στην επιλογή **Next (Επόμενο)**.



**ΣΗΜΕΙΩΣΗ:** Το πρόγραμμα *Drivers and Utilities (Προγράμματα Οδήγησης και βοηθητικές εφαρμογές)* παρουσιάζει προγράμματα οδήγησης μόνο για υλικό που παραλάβατε εγκατεστημένο στον υπολογιστή σας. Αν εγκαταστήσατε πρόσθετο υλικό, μπορεί να μην παρουσιάζονται τα προγράμματα οδήγησης για το νέο υλικό. Αν δεν παρουσιάζονται εκείνα τα προγράμματα οδήγησης, τερματίστε το πρόγραμμα *Drivers and Utilities (Προγράμματα οδήγησης και βοηθητικές εφαρμογές)*. Για πληροφορίες σχετικά με τα προγράμματα οδήγησης, ανατρέξτε στην τεκμηρίωση που συνόδευε τη συσκευή.

Εμφανίζεται ένα μήνυμα, που δηλώνει ότι τα *Προγράμματα Οδήγησης και Βοηθήματα* μέσω ανιχνεύουν το υλικό στον υπολογιστή σας.

Τα προγράμματα οδήγησης που χρησιμοποιούνται από τον υπολογιστή σας παρουσιάζονται αυτόματα στο παράθυρο **My Drivers—The ResourceCD has identified these components in your system (Τα προγράμματα οδήγησής μου—Το CD πόρων εντόπισε τα στοιχεία αυτά στο σύστημά σας)**.

- 6 Κάντε κλικ στο πρόγραμμα οδήγησης που θέλετε να εγκαταστήσετε και ακολουθήστε τις οδηγίες στην οθόνη.

Αν ένα συγκεκριμένο πρόγραμμα οδήγησης δεν παρατίθεται, αυτό σημαίνει ότι δεν απαιτείται από το λειτουργικό σας σύστημα.

## Χειροκίνητη επανεγκατάσταση προγραμμάτων οδήγησης

Μετά την εξαγωγή των αρχείων του προγράμματος οδήγησης στον σκληρό σας δίσκο, όπως περιγράφεται στην προηγούμενη ενότητα:

- 1 Κάντε κλικ στο κουμπί Windows Vista Start™ (Εναρξη των Windows Vista™)  και δεξί κλικ στην επιλογή **Computer (Υπολογιστής)**.
- 2 Κάντε κλικ στις επιλογές **Properties (Ιδιότητες)→Device Manager (Διαχείριση συσκευών)**.



**ΣΗΜΕΙΩΣΗ:** Μπορεί να εμφανιστεί το παράθυρο **User Account Control (Έλεγχος λογαριασμού χρήστη)**. Αν είστε διαχειριστής στον υπολογιστή, κάντε κλικ στο **Continue (Συνέχεια)**. Διαφορετικά, επικοινωνήστε με το διαχειριστή σας για να συνεχίσετε την επιθυμητή ενέργεια.

- 3 Κάντε διπλό κλικ στον τύπο της συσκευής για την οποία εγκαθιστάτε το πρόγραμμα οδήγησης (για παράδειγμα, **Audio (Ήχος)** ή **Video (Εικόνα)**).

- 4 Κάντε διπλό κλικ στο όνομα της συσκευής για την οποία εγκαθιστάτε το πρόγραμμα οδήγησης.
- 5 Κάντε κλικ στις καρτέλες **Driver (Πρόγραμμα οδήγησης)**→**Update Driver (Ενημέρωση προγράμματος οδήγησης)**→**Browse my computer for driver software (Αναζήτηση λογισμικού προγράμματος οδήγησης στον υπολογιστή μου)**.
- 6 Κάντε κλικ στην επιλογή **Browse (Αναζήτηση)** και περιηγηθείτε στη θέση όπου νωρίτερα αντιγράψατε τα αρχεία του προγράμματος οδήγησης.
- 7 Όταν εμφανίζεται το όνομα του κατάλληλου προγράμματος οδήγησης, κάντε κλικ στο όνομα του προγράμματος οδήγησης→**OK**→**Next (Επόμενο)**.
- 8 Κάντε κλικ στην επιλογή **Finish (Τέλος)** και επανεκκίνηση του υπολογιστή σας.

## Επαναφορά του λειτουργικού συστήματος

Μπορείτε να κάνετε επαναφορά του λειτουργικού σας συστήματος με τους εξής τρόπους:

- Η λειτουργία Microsoft Windows System Restore (Επαναφορά Συστήματος) επαναφέρει τον υπολογιστή σας σε κάποια προγενέστερη κατάσταση λειτουργίας χωρίς να επηρεάζει τα αρχεία δεδομένων. Χρησιμοποιήστε την Επαναφορά Συστήματος ως την πρώτη λύση για επαναφορά του λειτουργικού σας συστήματος και τη διατήρηση των αρχείων δεδομένων.
- Η λειτουργία Dell Factory Image Restore (Επαναφορά εργοστασιακής εικόνας Dell) (διαθέσιμη σε Windows Vista) επαναφέρει τη μονάδα του σκληρού σας δίσκου στην κατάσταση λειτουργίας που ήταν όταν αγοράσατε τον υπολογιστή. Το πρόγραμμα διαγράφει οριστικά όλα τα δεδομένα που υπάρχουν στον σκληρό δίσκο και καταργεί την εγκατάσταση τυχόν προγραμμάτων που εγκαταστήσατε μετά την παραλαβή του υπολογιστή. Χρησιμοποιήστε τη λειτουργία Dell Factory Image Restore (Επαναφορά εργοστασιακού ειδώλου Dell) μόνο αν η λειτουργία Επαναφορά Συστήματος δεν έλυσε το πρόβλημα στο λειτουργικό σύστημα.
- Αν μαζί με τον υπολογιστή σας παραλάβατε έναν οπτικό δίσκο με τίτλο *Operating System (Λειτουργικό σύστημα)*, μπορείτε να τον χρησιμοποιήσετε για επαναφορά του λειτουργικού σας συστήματος. Ωστόσο, η χρήση του μέσου με το όνομα *Operating System (Λειτουργικό Σύστημα)* διαγράφει και όλα τα δεδομένα που υπάρχουν στον σκληρό δίσκο. Χρησιμοποιήστε το μέσο *μόνο* αν η λειτουργία System Restore (Επαναφορά συστήματος) δεν έλυσε το πρόβλημα που είχε το λειτουργικό σας σύστημα.

## Χρήση της λειτουργίας System Restore (Επαναφορά συστήματος) των <sup>®</sup> Windows<sup>®</sup>

Τα λειτουργικά συστήματα Windows παρέχουν την επιλογή System Restore (Επαναφορά συστήματος) που σας επιτρέπει να επαναφέρετε τον υπολογιστή σας σε προγενέστερη λειτουργική κατάσταση (χωρίς να επηρεάζονται τα αρχεία δεδομένων), αν κάποιες αλλαγές που έγιναν στο υλικό, το λογισμικό ή άλλες ρυθμίσεις συστήματος έχουν αφήσει τον υπολογιστή σε ανεπιθύμητη κατάσταση λειτουργίας. Όσες αλλαγές κάνει η λειτουργία System Restore (Επαναφορά Συστήματος) στον υπολογιστή σας είναι πλήρως αναστρέψιμες.



**ΕΙΔΟΠΟΙΗΣΗ:** Φροντίστε να δημιουργείτε τακτικά αντίγραφα ασφαλείας για τα αρχεία με τα δεδομένα σας. Η λειτουργία System Restore (Επαναφορά Συστήματος) δεν παρακολουθεί ούτε επαναφέρει τα αρχεία των δεδομένων σας.





**ΣΗΜΕΙΩΣΗ:** Οι διαδικασίες αυτού του εγγράφου γράφτηκαν για την προεπιλεγμένη προβολή των Windows, έτσι μπορεί να μην ισχύουν αν ρυθμίσετε τον υπολογιστή σας Dell™ στην κλασσική προβολή των Windows.



**ΣΗΜΕΙΩΣΗ:** Ρυθμίστε στον υπολογιστή σας Dell™ την κλασσική προβολή των Windows.

## Έναρξη της λειτουργίας System Restore (Επαναφορά συστήματος)

*Windows Vista:*

- 1 Κάντε κλικ στην επιλογή **Start (Έναρξη)** .
- 2 Στο πλαίσιο Start Search (Έναρξη αναζήτησης) πληκτρολογήστε System Restore (Επαναφορά συστήματος) και πιάστε <Enter>.
  -  **ΣΗΜΕΙΩΣΗ:** Μπορεί να εμφανιστεί το παράθυρο **User Account Control (Έλεγχος λογαριασμού χρήστη)**. Αν είστε διαχειριστής στον υπολογιστή, κάντε κλικ στο κουμπί **Συνέχεια**. Αλλιώς, επικοινωνήστε με το διαχειριστή σας για να συνεχίσετε την επιθυμητή ενέργεια.
- 3 Κάντε κλικ στο κουμπί **Επόμενο** και ακολουθήστε τις υπόλοιπες προτροπές στην οθόνη.

Στην περίπτωση που η λειτουργία System Restore (Επαναφορά συστήματος) δεν έλυσε το πρόβλημα, μπορείτε να αναιρέσετε την τελευταία επαναφορά συστήματος (ανατρέξτε στην ενότητα "Ακύρωση της τελευταίας επαναφοράς συστήματος" στη σελίδα 73).



*Windows XP:*

 **ΕΙΔΟΠΟΙΗΣΗ:** Προτού επαναφέρετε τον υπολογιστή σε προγενέστερη κατάσταση λειτουργίας, αποθηκεύστε και κλείστε όλα τα ανοιχτά αρχεία και τερματίστε όλα τα ανοιχτά προγράμματα. Μην αλλάξετε, μην ανοίξετε και μη διαγράψετε αρχεία ή προγράμματα μέχρι να ολοκληρωθεί η επαναφορά.

- 1 Κάντε κλικ στο **Start (Εναρξη)**→**All Programs (Όλα τα προγράμματα)**→**Accessories (Βοηθήματα)**→**System Tools (Εργαλεία συστήματος)**→**System Restore (Επαναφορά Συστήματος)**.
- 2 Κάντε κλικ είτε στην επιλογή **Restore my computer to an earlier time (Επαναφορά του υπολογιστή μου σε προηγούμενη κατάσταση)** είτε στην επιλογή **Create a restore point (Δημιουργία σημείου επαναφοράς)**.
- 3 Κάντε κλικ στο **Next (Επόμενο)** και ακολουθήστε τις υπόλοιπες προτροπές στην οθόνη.

### **Ακύρωση της τελευταίας επαναφοράς συστήματος**

 **ΕΙΔΟΠΟΙΗΣΗ:** Προτού αναιρέσετε την τελευταία επαναφορά συστήματος, αποθηκεύστε και κλείστε όλα τα ανοιχτά αρχεία και κλείστε όλα τα ανοιχτά προγράμματα. Μην αλλάξετε, μην ανοίξετε και μη διαγράψετε αρχεία ή προγράμματα μέχρι να ολοκληρωθεί η επαναφορά.

*Windows Vista:*

- 1 Κάντε κλικ στην επιλογή **Start (Εναρξη)** .
- 2 Στο πλαίσιο Start Search (Εναρξη αναζήτησης) πληκτρολογήστε System Restore (Επαναφορά συστήματος) και πιάστε <Enter>.
- 3 Κάντε κλικ στις επιλογές **Undo my last restoration (Αναίρεση της τελευταίας επαναφοράς μου)** και **Next (Επόμενο)**.

*Windows XP:*

- 1 Κάντε κλικ στο **Start (Εναρξη)**→**All Programs (Όλα τα προγράμματα)**→**Accessories (Βοηθήματα)**→**System Tools (Εργαλεία συστήματος)**→**System Restore (Επαναφορά Συστήματος)**.
- 2 Κάντε κλικ στις επιλογές **Undo my last restoration (Αναίρεση της τελευταίας επαναφοράς μου)** και **Next (Επόμενο)**.

## Ενεργοποίηση επαναφοράς συστήματος



**ΣΗΜΕΙΩΣΗ:** Τα Windows Vista δεν απενεργοποιούν την Επαναφορά Συστήματος, άσχετα από το λίγο χώρο στο δίσκο. Συνεπώς, τα ακόλουθα βήματα ισχύουν μόνο για τα Windows XP.

Αν επανεγκαταστήσετε τα Windows XP με ελεύθερο χώρο στον σκληρό δίσκο λιγότερο από 200 MB, τότε η λειτουργία System Restore (Επαναφορά συστήματος) απενεργοποιείται αυτόματα).

Για να δείτε αν ενεργοποιήθηκε η λειτουργία System Restore (Επαναφορά Συστήματος):

- 1 Κάντε κλικ στο **Start (Εναρξη)→Control Panel (Πίνακας Ελέγχου)→Performance and Maintenance (Επιδόσεις και συντήρηση)→System (Σύστημα).**
- 2 Κάντε κλικ στην καρτέλα **System Restore (Επαναφορά Συστήματος)** και σιγουρευτείτε ότι η επιλογή **Turn off System Restore (Απενεργοποίηση της επαναφοράς συστήματος)** δεν είναι επιλεγμένη.

## Χρήση της λειτουργίας Dell™ Factory Image Restore (Επαναφορά εργοστασιακής εικόνας Dell™)



**ΕΙΔΟΠΟΙΗΣΗ:** Η χρήση του Dell Factory Image Restore διαγράφει μόνιμα όλα τα δεδομένα από τη μονάδα του σκληρού δίσκου και απεγκαθιστά όποια προγράμματα ή προγράμματα οδήγησης εγκαταστάθηκαν μετά την παραλαβή του υπολογιστή σας. Αν είναι δυνατό, προτού χρησιμοποιήσετε αυτές τις επιλογές, δημιουργήστε εφεδρικά αντίγραφα των δεδομένων. Χρησιμοποιήστε τη λειτουργία Dell Factory Image Restore (Επαναφορά εργοστασιακού ειδώλου Dell) μόνο αν η λειτουργία Επαναφορά Συστήματος δεν έλυσε το πρόβλημα στο λειτουργικό σύστημα.



**ΣΗΜΕΙΩΣΗ:** Η λειτουργία Dell Factory Image Restore (Επαναφορά εργοστασιακής εικόνας Dell) μπορεί να μην είναι διαθέσιμη σε ορισμένες χώρες ή σε κάποιους υπολογιστές.

Χρησιμοποιήστε τη λειτουργία Dell Factory Image Restore (Επαναφορά εργοστασιακής εικόνας Dell) (σε Windows Vista) μόνο ως τελευταία λύση για την επαναφορά του λειτουργικού σας συστήματος. Οι επιλογές αυτές επαναφέρουν το σκληρό σας δίσκο στην κατάσταση λειτουργίας που ήταν όταν αγοράσατε τον υπολογιστή. Κάθε πρόγραμμα ή αρχείο που προστέθηκε από τότε που αγοράσατε τον υπολογιστή σας—συμπεριλαμβανομένων των αρχείων δεδομένων—διαγράφονται μόνιμα από τον σκληρό δίσκο. Τα αρχεία δεδομένων

περιλαμβάνουν έγγραφα, υπολογιστικά έγγραφα, μηνύματα ηλεκτρονικής αλληλογραφίας, ψηφιακές φωτογραφίες, αρχεία μουσικής και ούτω καθεξής. Αν είναι δυνατό, δημιουργήστε αντίγραφα ασφαλείας όλων των δεδομένων σας προτού χρησιμοποιήσετε το Factory Image Restore.

### **Dell Factory Image Restore (Επαναφορά εργοστασιακής εικόνας Dell) (μόνο στα Windows Vista)**

- 1 Ανοίξτε τον υπολογιστή. Μόλις εμφανιστεί το λογότυπο Dell, πατήστε το πλήκτρο <F8> αρκετές φορές για να αποκτήσετε πρόσβαση στο παράθυρο Vista Advanced Boot Options (Επιλογές εκκίνησης για προχωρημένους) των Windows Vista.
- 2 Επιλέξτε **Repair Your Computer (Επιδιόρθωση του υπολογιστή σας)**. Θα εμφανιστεί το παράθυρο System Recovery Options (Επιλογές αποκατάστασης συστήματος).
- 3 Επιλέξτε μια διάταξη πληκτρολογίου και κατόπιν κάντε κλικ στο **Next (Επόμενο)**.
- 4 Για πρόσβαση στις επιλογές αποκατάστασης, κάντε έναρξη σύνδεσης ως τοπικός χρήστης. Για πρόσβαση στη γραμμή εντολών, πληκτρολογήστε `administrator` στο πεδίο ονόματος χρήστη, μετά πατήστε **OK**.
- 5 Κάντε κλικ στο **Dell Factory Image Restore**.



**ΣΗΜΕΙΩΣΗ:** Ανάλογα με τη διαμόρφωση των παραμέτρων, μπορεί να χρειαστεί να επιλέξετε **Dell Factory Tools (Εργοστασιακά εργαλεία Dell)** και μετά **Dell Factory Image Restore (Επαναφορά εργοστασιακής εικόνας Dell)**.

- 6 Στην οθόνη υποδοχής της λειτουργίας Dell Factory Image Restore (Επαναφορά εργοστασιακής εικόνας Dell) κάντε κλικ στην επιλογή **Next (Επόμενο)**.

Εμφανίζεται η οθόνη Confirm Data Deletion (Επιβεβαίωση διαγραφής δεδομένων).



**ΕΙΔΟΠΟΙΗΣΗ:** Αν δεν θέλετε να προχωρήσετε στη λειτουργία Factory Image Restore (Επαναφορά εργοστασιακής εικόνας), κάντε κλικ στην επιλογή **Cancel (Ακύρωση)**.

- 7 Κάντε κλικ στο πλαίσιο ελέγχου για να επιβεβαιώσετε ότι θέλετε να συνεχίσετε την εκ νέου διαμόρφωση του σκληρού δίσκου και την επαναφορά του λογισμικού συστήματος στην εργοστασιακή κατάσταση και μετά κάντε κλικ στο κουμπί **Next (Επόμενο)**.

Η διαδικασία επαναφοράς αρχίζει και μπορεί να χρειαστεί πέντε λεπτά ή περισσότερο για να ολοκληρωθεί. Ένα μήνυμα εμφανίζεται όταν οι εφαρμογές του λειτουργικού συστήματος και οι εργοστασιακές εφαρμογές έχουν επαναφερθεί στην εργοστασιακή κατάσταση.

- 8 Κάντε κλικ στην επιλογή **Finish (Τέλος)** για επανεκκίνηση του υπολογιστή.

## Χρήση των μέσων με το όνομα Operating System (Λειτουργικό σύστημα)

### Πριν ξεκινήσετε

Εάν σκέφτεστε να επανεγκαταστήσετε το λειτουργικό σύστημα των Windows για να διορθώσετε κάποιο πρόβλημα σ' ένα πρόγραμμα οδήγησης που εγκαταστήσατε πρόσφατα, πρώτα επιχειρήστε να χρησιμοποιήσετε τη λειτουργία Επαναφοράς προγράμματος οδήγησης συσκευής των Windows. Ανατρέξτε στην ενότητα "Επιστροφή σε προηγούμενη έκδοση οδήγησης συσκευής" στη σελίδα 68. Αν η λειτουργία Επαναφοράς προγράμματος οδήγησης συσκευής δεν λύσει το πρόβλημα, τότε χρησιμοποιήστε τη λειτουργία Επαναφοράς Συστήματος για να επαναφέρετε το λειτουργικό σας σύστημα στην κατάσταση λειτουργίας που ήταν πριν από την εγκατάσταση του προγράμματος οδήγησης της νέας συσκευής. Ανατρέξτε στην ενότητα "Χρήση της λειτουργίας System Restore (Επαναφορά συστήματος) των <sup>®</sup> Windows<sup>®</sup>" στη σελίδα 72.



**ΕΙΔΟΠΟΙΗΣΗ:** Προτού εκτελέσετε την εγκατάσταση, δημιουργήστε εφεδρικά αντίγραφα όλων των αρχείων δεδομένων στον κύριο σκληρό σας δίσκο. Για τις συμβατικές ρυθμίσεις παραμέτρων του σκληρού δίσκου, ο κύριος σκληρός δίσκος είναι ο πρώτος δίσκος που ανιχνεύεται από τον υπολογιστή.

Για να επανεγκαταστήσετε τα Windows, χρειάζεστε τα CD/DVD *Λειτουργικό σύστημα της Dell™* και *Προγράμματα οδήγησης και βοηθητικές εφαρμογές της Dell*.



**ΣΗΜΕΙΩΣΗ:** Ο οπτικός δίσκος *Προγράμματα οδήγησης και βοηθητικές εφαρμογές της Dell* περιέχουν προγράμματα οδήγησης που εγκαταστάθηκαν κατά τη συναρμολόγηση του υπολογιστή. Χρησιμοποιήστε το CD/DVD *Προγράμματα οδήγησης και βοηθητικές εφαρμογές της Dell* για να φορτώσετε οποιαδήποτε προγράμματα οδήγησης. Ανάλογα με την

περιοχή από την οποία παραγγείλατε τον υπολογιστή σας ή με το αν ζητήσατε τα μέσα, μπορεί να μην παραλάβετε μαζί με τον υπολογιστή σας τα μέσα της Dell με το όνομα Drivers and Utilities (Προγράμματα οδήγησης και βοηθητικές εφαρμογές) και τα μέσα της Dell με το όνομα *Operating System* (Λειτουργικό σύστημα).

## Επανεγκατάσταση των Windows

Η διαδικασία επανεγκατάστασης μπορεί να διαρκέσει από 1 έως 2 ώρες ωστόσο ολοκληρωθεί. Αφού επανεγκαταστήσετε το λειτουργικό σύστημα, πρέπει να επανεγκαταστήσετε και τα προγράμματα οδήγησης, τα προγράμματα προστασίας από ιούς και άλλα λογισμικά.

- 1 Αποθηκεύστε και κλείστε όλα τα ανοιχτά αρχεία και τερματίστε όλα τα ανοιχτά προγράμματα.
- 2 Τοποθετήστε στη μονάδα τα μέσα με το όνομα *Operating System* (Λειτουργικό σύστημα).
- 3 Αν εμφανιστεί το μήνυμα Install Windows (Εγκατάσταση των Windows), κάντε κλικ στην επιλογή **Exit (Έξοδος)**.
- 4 Επανεκκινήστε τον υπολογιστή.

Όταν εμφανιστεί το λογότυπο DELL, πιέστε αμέσως το πλήκτρο <F12>.



**ΣΗΜΕΙΩΣΗ:** Αν περιμένετε πολλή ώρα και εμφανίζεται το λογότυπο του λειτουργικού συστήματος, συνεχίστε να περιμένετε ωστόσο δείτε την επιφάνεια εργασίας των Microsoft® Windows® και, στη συνέχεια, τερματίστε τη λειτουργία του υπολογιστή σας και δοκιμάστε ξανά.



**ΣΗΜΕΙΩΣΗ:** Τα βήματα που ακολουθούν αλλάζουν την ακολουθία εκκίνησης μόνο για μία φορά. Στην επόμενη διαδικασία εκκίνησης, η εκκίνηση του υπολογιστή γίνεται σύμφωνα με τις συσκευές που καθορίζονται στο πρόγραμμα ρύθμισης του συστήματος.

- 5 Όταν εμφανιστεί η λίστα συσκευών εκκίνησης, επισημάνετε την επιλογή **CD/DVD/CD-RW Drive (Μονάδα CD/DVD/CD-RW)** και πατήστε το πλήκτρο <Enter>.
- 6 Πιέστε ένα πλήκτρο για **Boot from CD-ROM (Εκκίνηση από το CD-ROM)** και ακολουθήστε τις οδηγίες στην οθόνη για να ολοκληρώσετε την εγκατάσταση.



# Βοήθεια

## Λήψη βοήθειας



**ΠΡΟΣΟΧΗ:** Αν χρειαστεί να αφαιρέσετε το κάλυμμα του υπολογιστή, αποσυνδέστε πρώτα το καλώδιο τροφοδοσίας του υπολογιστή και το καλώδιο του μόντεμ από όλες τις ηλεκτρικές πρίζες. Ακολουθήστε τις οδηγίες ασφαλείας που παραλάβετε μαζί με τον υπολογιστή σας. Αν χρειάζεστε πρόσθετες πληροφορίες για τις βέλτιστες πρακτικές ασφαλείας, ανατρέξτε στην Αρχική σελίδα περί συμμόρφωσης με τους κανονισμούς, στη διεύθυνση [www.dell.com/regulatory\\_compliance](http://www.dell.com/regulatory_compliance) στο Διαδίκτυο.

Αν αντιμετωπίζετε κάποιο πρόβλημα με τον υπολογιστή σας, για τη διάγνωση και την επίλυσή του μπορείτε να ολοκληρώσετε τα εξής βήματα:

- 1 Για περισσότερες πληροφορίες και διαδικασίες όσον αφορά το πρόβλημα που παρουσιάζει ο υπολογιστής σας ανατρέξτε στην ενότητα "Συμβουλές για την αντιμετώπιση προβλημάτων" στη σελίδα 58.
- 2 Για τις διαδικασίες σχετικά με την εκτέλεση του διαγνωστικού προγράμματος της Dell, ανατρέξτε στην ενότητα "Dell Diagnostics" στη σελίδα 55.
- 3 Συμπληρώστε τη "Λίστα ελέγχου του διαγνωστικού προγράμματος" στη σελίδα 85.
- 4 Αν χρειάζεστε βοήθεια σε ό,τι αφορά την εγκατάσταση και τις διαδικασίες αντιμετώπισης προβλημάτων, χρησιμοποιήστε την εκτεταμένη σειρά online υπηρεσιών της Dell που θα βρείτε στον ιστότοπο τεχνικής υποστήριξης της Dell ([support.dell.com](http://support.dell.com)). Αν θέλετε να δείτε μια εκτενέστερη λίστα των ηλεκτρονικών υπηρεσιών υποστήριξης της Dell, ανατρέξτε στην ενότητα "Υπηρεσίες μέσω Διαδικτύου" στη σελίδα 81.
- 5 Αν το πρόβλημα δεν έχει λυθεί με τα προηγούμενα βήματα, ανατρέξτε στην ενότητα "επικοινωνία με την Dell" στη σελίδα 86.



**ΣΗΜΕΙΩΣΗ:** Επικοινωνήστε με την Υποστήριξη της Dell από ένα τηλέφωνο κοντά στον υπολογιστή που έχει παρουσιάσει το πρόβλημα, ώστε το αρμόδιο προσωπικό να μπορέσει να σας βοηθήσει στις αναγκαίες διαδικασίες.



**ΣΗΜΕΙΩΣΗ:** Το σύστημα κωδικών ταχείας εξυπηρέτησης της Dell μπορεί να μην είναι διαθέσιμο σε όλες τις χώρες.

Όταν σας ζητηθεί από το αυτοματοποιημένο τηλεφωνικό σύστημα της Dell, πληκτρολογήστε τον κωδικό ταχείας εξυπηρέτησης ώστε η κλήση να διαβιβαστεί κατευθείαν στο αρμόδιο προσωπικό υποστήριξης. Αν δεν έχετε Κωδικό ταχείας εξυπηρέτησης, ανοίξτε το φάκελο **Dell Accessories (Dell Βοηθήματα)**, κάντε διπλό κλικ στο εικονίδιο με το όνομα **Express Service Code (Κωδικός ταχείας εξυπηρέτησης)** και ακολουθήστε τις οδηγίες.

Για οδηγίες σχετικά με τη χρήση των υπηρεσιών υποστήριξης της Dell, ανατρέξτε στην ενότητα "Τεχνική υποστήριξη και εξυπηρέτηση πελατών" στη σελίδα 80.



**ΣΗΜΕΙΩΣΗ:** Ορισμένες από τις υπηρεσίες που ακολουθούν δεν είναι πάντα διαθέσιμες σε όλες τις περιοχές έξω από τις Η.Π.Α. Για πληροφορίες σχετικά με τη διαθεσιμότητα, τηλεφωνήστε στον αντιπρόσωπο της Dell στην περιοχή σας.

## Τεχνική υποστήριξη και εξυπηρέτηση πελατών

Η υπηρεσία υποστήριξης της Dell είναι στη διάθεσή σας για να απαντήσει στις ερωτήσεις σας σχετικά με το υλικό Dell™. Το προσωπικό υποστήριξης χρησιμοποιεί διαγνωστικό σύστημα με υπολογιστές για να παρέχει γρήγορες και ακριβείς απαντήσεις.

Για να επικοινωνήσετε με την υπηρεσία υποστήριξης της Dell, ανατρέξτε στην ενότητα "Προτού τηλεφωνήσετε" στη σελίδα 84 και, στη συνέχεια, στις πληροφορίες επικοινωνίας για την περιοχή σας ή επισκεφτείτε τον ιστοχώρο **support.dell.com**.

## DellConnect™

Το DellConnect είναι ένα απλό εργαλείο πρόσβασης μέσω Διαδικτύου που δίνει τη δυνατότητα σε κάποιον συνεργάτη της Dell για παροχή υπηρεσιών και υποστήριξης να αποκτήσει πρόσβαση στον υπολογιστή σας μέσω ευρυζωνικής σύνδεσης, να διαγνώσει το πρόβλημά σας και να το επιδιορθώσει. Όλα αυτά γίνονται υπό την επίβλεψή σας. Για περισσότερες πληροφορίες, επισκεφθείτε την τοποθεσία **support.dell.com** και κατόπιν κάντε κλικ στο **DellConnect**.



## Υπηρεσίες μέσω Διαδικτύου

Αν θέλετε να μάθετε πληροφορίες για τα προϊόντα και τις υπηρεσίες Dell, μπορείτε να επισκεφτείτε τους εξής ιστοχώρους:

**www.dell.com**

**www.dell.com/ap** (μόνο για χώρες της Ασίας/του Ειρηνικού)

**www.dell.com/jp** (μόνο για την Ιαπωνία)

**www.euro.dell.com** (μόνο για την Ευρώπη)

**www.dell.com/la** (για τη Λατινική Αμερική και τις χώρες της Καραϊβικής)

**www.dell.ca** (μόνο για τον Καναδά)

Μπορείτε να αποκτήσετε πρόσβαση στην Υποστήριξη Dell μέσω των εξής τοποθεσιών στο Διαδίκτυο και διευθύνσεων email:

- Ιστοχώροι τεχνικής υποστήριξης της Dell:

**support.dell.com**

**support.jp.dell.com** (μόνο για την Ιαπωνία)

**support.euro.dell.com** (μόνο για την Ευρώπη)

- Διευθύνσεις ηλεκτρονικού ταχυδρομείου για την τεχνική υποστήριξη της Dell:

**mobile\_support@us.dell.com**

**support@us.dell.com**

**la-techsupport@dell.com** (μόνο για τις χώρες της Λατινικής Αμερικής και της Καραϊβικής)

**apsupport@dell.com** (μόνο για τις χώρες της Ασίας/του Ειρηνικού)

- Διευθύνσεις email των τμημάτων μάρκετινγκ και πωλήσεων της Dell:

**apmarketing@dell.com** (μόνο για τις χώρες της Ασίας/του Ειρηνικού)

**sales\_canada@dell.com** (μόνο για τον Καναδά)

- Πρωτόκολλο ανώνυμης μεταφοράς αρχείων (FTP):

**ftp.dell.com**: συνδεθείτε ως χρήστης anonymous και χρησιμοποιήστε ως κωδικό πρόσβασης τη διεύθυνση του ηλεκτρονικού σας ταχυδρομείου

## Υπηρεσία AutoTech

Η αυτοματοποιημένη υπηρεσία εξυπηρέτησης AutoTech της Dell παρέχει μαγνητοφωνημένες απαντήσεις στις πιο συχνές ερωτήσεις των πελατών της Dell σχετικά με τους φορητούς και τους επιτραπέζιους υπολογιστές τους.

Όταν καλείτε την AutoTech, χρησιμοποιήστε το τονικό σας τηλέφωνο για να επιλέξετε τα θέματα που αντιστοιχούν στις ερωτήσεις σας. Για να μάθετε τον αριθμό τηλεφώνου που πρέπει να καλέσετε στην περιοχή σας, ανατρέξτε στην ενότητα "επικοινωνία με την Dell" στη σελίδα 86.

## Αυτοματοποιημένη υπηρεσία ενημέρωσης για την κατάσταση της παραγγελίας σας

Για να ελέγξετε την κατάσταση προϊόντων της Dell που έχετε παραγγείλει, μπορείτε να επισκεφτείτε την ιστοσελίδα **support.dell.com** ή να επικοινωνήσετε με την αυτοματοποιημένη υπηρεσία ενημέρωσης για την κατάσταση των παραγγελιών. Ένα ηχογραφημένο μήνυμα σάς ζητά τις πληροφορίες που χρειάζονται για να εντοπίσετε την παραγγελία σας και να ενημερωθείτε για την πορεία της. Για να μάθετε τον αριθμό τηλεφώνου που πρέπει να καλέσετε στην περιοχή σας, ανατρέξτε στην ενότητα "επικοινωνία με την Dell" στη σελίδα 86.

## Προβλήματα με την παραγγελία σας

Αν έχετε κάποιο πρόβλημα με την παραγγελία σας, όπως ελλιπή ή λανθασμένα εξαρτήματα ή λανθασμένη χρέωση, επικοινωνήστε με την εξυπηρέτηση πελατών της Dell. Όταν τηλεφωνήσετε, θα πρέπει να έχετε εύκαιρο το τιμολόγιο ή την απόδειξη παραλαβής της συσκευασίας. Για να μάθετε τον αριθμό τηλεφώνου που πρέπει να καλέσετε στην περιοχή σας, ανατρέξτε στην ενότητα "επικοινωνία με την Dell" στη σελίδα 86.

## Πληροφορίες για προϊόντα

Αν χρειάζεστε πληροφορίες για πρόσθετα προϊόντα της Dell ή θέλετε να κάνετε παραγγελία, επισκεφτείτε τον ιστοχώρο της Dell στη διεύθυνση **www.dell.com**. Για πληροφορίες σχετικά με τον αριθμό τηλεφώνου που πρέπει να καλέσετε στην περιοχή σας ή για να μιλήσετε με κάποιον ειδικό του τμήματος πωλήσεων, ανατρέξτε στην ενότητα "επικοινωνία με την Dell" στη σελίδα 86.

# Επιστροφή προϊόντων για επισκευή ή πίστωση βάσει της εγγύησης

Ετοιμάστε όλα τα προς επιστροφή είδη, είτε για επισκευή είτε για πίστωση, ως εξής:

- 1** Τηλεφωνήστε στην Dell για να πάρετε αριθμό εξουσιοδότησης επιστροφής υλικού και γράψτε τον καθαρά και σε εμφανές σημείο στο έξω μέρος του κιβωτίου.  
Για να μάθετε τον αριθμό τηλεφώνου που πρέπει να καλέσετε στην περιοχή σας, ανατρέξτε στην ενότητα "επικοινωνία με την Dell" στη σελίδα 86. Συμπεριλάβετε ένα αντίγραφο του τιμολογίου και μια επιστολή που να περιγράφει την αιτία επιστροφής.
- 2** Συμπεριλάβετε ένα αντίγραφο της λίστας ελέγχου του διαγνωστικού προγράμματος (ανατρέξτε στην ενότητα "Λίστα ελέγχου του διαγνωστικού προγράμματος" στη σελίδα 85) το οποίο θα υποδεικνύει τους ελέγχους που εκτελέσατε και κάθε μήνυμα σφάλματος που ανέφερε το διαγνωστικό πρόγραμμα της Dell (ανατρέξτε στην ενότητα "επικοινωνία με την Dell" στη σελίδα 86).
- 3** Συμπεριλάβετε όσα παρελκόμενα ανήκουν στο προϊόν/στα προϊόντα που επιστρέφετε (καλώδια τροφοδοσίας, δισκέτες λογισμικού, οδηγούς κ.ο.κ.), αν η επιστροφή γίνεται για πίστωση του λογαριασμού σας.
- 4** Συσκευάστε τον εξοπλισμό προς επιστροφή στα αρχικά (ή ισοδύναμα) υλικά συσκευασίας.

Εσείς αναλαμβάνετε την πληρωμή των εξόδων αποστολής. Επίσης αναλαμβάνετε την ασφάλιση κάθε επιστρεφόμενου προϊόντος και τον κίνδυνο να χαθεί κατά την αποστολή του προς την Dell. Δεν γίνονται δεκτά τα δέματα με αντικαταβολή (C.O.D.).

Επιστροφές που δεν πληρούν τις προαναφερόμενες απαιτήσεις δεν θα γίνονται δεκτές από το τμήμα παραλαβής της Dell και θα σας επιστρέφονται.

## Προτού τηλεφωνήσετε

 **ΣΗΜΕΙΩΣΗ:** Όταν τηλεφωνείτε, φροντίστε να έχετε έτοιμο τον κωδικό ταχείας εξυπηρέτησης. Ο κωδικός βοηθά το αυτοματοποιημένο τηλεφωνικό σύστημα υποστήριξης της Dell να διαβιβάσει την κλήση σας αποτελεσματικότερα. Επίσης, μπορεί να σας ζητηθεί η ετικέτα εξυπηρέτησης (που βρίσκεται στο πίσω ή στο κάτω μέρος του υπολογιστή σας).

Θυμηθείτε να συμπληρώσετε τη λίστα ελέγχου του διαγνωστικού προγράμματος (ανατρέξτε στην ενότητα "Λίστα ελέγχου του διαγνωστικού προγράμματος" στη σελίδα 85). Αν είναι εφικτό, θέστε τον υπολογιστή σας σε λειτουργία προτού τηλεφωνήσετε στην Dell για βοήθεια και καλέστε από ένα τηλέφωνο στο σημείο όπου βρίσκεται ο υπολογιστής σας ή κοντά σε αυτόν. Μπορεί να σας ζητηθεί να πληκτρολογήσετε μερικές εντολές στο πληκτρολόγιο, να μεταβιβάσετε λεπτομερείς πληροφορίες κατά τις λειτουργίες ή να δοκιμάσετε άλλα πιθανά βήματα αντιμετώπισης προβλημάτων στον ίδιο τον υπολογιστή. Σιγουρευτείτε ότι έχετε διαθέσιμη την τεκμηρίωση του υπολογιστή.

 **ΠΡΟΣΟΧΗ:** Πριν από τις εργασίες στο εσωτερικό του υπολογιστή σας, ακολουθήστε τις οδηγίες για την ασφάλεια που περιλαμβάνονται στην τεκμηρίωση που παραλάβατε μαζί με τον υπολογιστή σας. Αν χρειάζεστε πρόσθετες πληροφορίες για τις βέλτιστες πρακτικές ασφαλείας, ανατρέξτε στην Αρχική σελίδα περί συμμόρφωσης με τους κανονισμούς, στη διεύθυνση [www.dell.com/regulatory\\_compliance](http://www.dell.com/regulatory_compliance) στο Διαδίκτυο.

## Λίστα ελέγχου του διαγνωστικού προγράμματος

Όνοματεπώνυμο:

Ημ/νία:

Διεύθυνση:

Τηλ.:

Ετικέτα εξυπηρέτησης (γραμμωτός κωδικός στο πίσω ή στο κάτω μέρος του υπολογιστή σας):

Κωδικός ταχείας εξυπηρέτησης:

Αριθμός εξουσιοδότησης επιστροφής υλικού (αν σαν τον δώσει κάποιος υποστήριξης της Dell):

Λειτουργικό σύστημα και έκδοση:

Συσκευές:

Κάρτες επέκτασης:

Είστε συνδεδεμένος σε δίκτυο; Ναι Όχι

Δίκτυο, έκδοση και προσαρμογέας δικτύου:

Προγράμματα και εκδόσεις:

Ανατρέξτε στην τεκμηρίωση του λειτουργικού σας συστήματος για να εξακριβώσετε τα περιεχόμενα των αρχείων εκκίνησης του συστήματος. Αν ο υπολογιστής είναι συνδεδεμένος με εκτυπωτή, τυπώστε το κάθε αρχείο. Αλλιώς, καταγράψτε τα περιεχόμενα κάθε αρχείου, προτού τηλεφωνήσετε στην Dell.

Μήνυμα σφάλματος, κωδικός χαρακτηριστικού τόνου ή κωδικός διαγνωστικών ελέγχων:

Περιγραφή του προβλήματος και διαδικασίες που εκτελέσατε για την αντιμετώπισή του:

## επικοινωνία με την Dell

Οι πελάτες στις Η.Π.Α. μπορούν να καλέσουν τον αριθμό 800-WWW-DELL (800-999-3355).



**ΣΗΜΕΙΩΣΗ:** Αν δεν έχετε ενεργή σύνδεση Internet, μπορείτε να βρείτε τις πληροφορίες επικοινωνίας στο τιμολόγιο αγοράς, το δελτίο αποστολής, το λογαριασμό ή τον κατάλογο προϊόντων της Dell.

Η Dell παρέχει αρκετές επιλογές για υποστήριξη και εξυπηρέτηση μέσω Διαδικτύου και μέσω τηλεφώνου. Η διαθεσιμότητα ποικίλλει ανάλογα με τη χώρα και το προϊόν και ορισμένες υπηρεσίες μπορεί να μην είναι διαθέσιμες στην περιοχή σας. Για να επικοινωνήσετε με την Dell σχετικά με πωλήσεις, τεχνική υποστήριξη ή θέματα εξυπηρέτησης πελατών:

- 1 Επισκεφτείτε τον ιστοχώρο **support.dell.com** και επαληθεύστε τη χώρα ή την περιοχή σας στο αναπτυσσόμενο μενού **Choose A Country/Region (Επιλογή χώρας/περιοχής)** στο κάτω μέρος της σελίδας.
- 2 Κάντε κλικ στην επιλογή **Contact Us (Επικοινωνία)** στην αριστερή πλευρά της σελίδας και επιλέξτε την κατάλληλη υπηρεσία ή τον κατάλληλο σύνδεσμο προς ιστοχώρο τεχνικής υποστήριξης με βάση τις ανάγκες σας.
- 3 Επιλέξτε τη μέθοδο που σας εξυπηρετεί για να επικοινωνήσετε με την Dell.

# Ευρετήριο

## D

### Dell

- βοηθητική εφαρμογή υποστήριξης, 64
- Επαναφορά εργοστασιακής εικόνας, 74
- επικοινωνία, 79, 86
- ενημερώσεις λογισμικού, 64
- τεχνική υποστήριξη και εξυπηρέτηση πελατών, 80
- υπηρεσία τεχνικών ενημερώσεων, 63

Dell Diagnostics, 55

Dell Factory Image Restore, 75

DellConnect, 80

## F

Factory Image Restore, 74

## S

S.M.A.R.T, 54

System Restore (Επαναφορά συστήματος)  
ενεργοποίηση, 74

## W

### Windows Vista

- επαναφορά εργοστασιακής εικόνας Dell, 74-75
- επαναφορά προγράμματος οδήγησης συσκευής, 68
- επαναφορά συστήματος, 71-72
- επανεγκατάσταση, 8
- οδηγός συμβατότητας προγραμμάτων, 62

### Windows XP

- Επαναφορά προγράμματος οδήγησης συσκευής, 68
- επαναφορά συστήματος, 71-72
- επανεγκατάσταση, 8
- επιστροφή σε προγενέστερη έκδοση προγράμματος οδήγησης συσκευής, 68
- οδηγός μεταφοράς αρχείων και ρυθμίσεων, 20
- ρύθμιση σύνδεσης στο Ίντερνετ, 19

## A

άδεια χρήσης τελικού χρήστη (EULA), 8

αριθμοί τηλεφώνων, 86

αριθμός προϊόντος λειτουργικού συστήματος, 9

αντιμετώπιση προβλημάτων, 9, 43

διαγνωστικό πρόγραμμα της Dell, 55  
επαναφορά σε προγενέστερη κατάσταση, 71-72  
λογισμικό, 61-63  
λυχνίες ένδειξης τροφοδοσίας, 43  
μηνύματα σφάλματος, 46  
μπλε οθόνη, 63  
μνήμη, 60  
ο υπολογιστής δεν ανταποκρίνεται, 61  
συμβατότητα προγραμμάτων με τα Windows, 62  
συμβουλές, 58  
συνθήκες λυχνιών τροφοδοσίας, 58  
το πρόγραμμα επανειλημμένα διακόπτεται αιφνιδίως, 61  
τροφοδοσία, 58

## Δ

διαγνωστικό πρόγραμμα Dell, 55  
κωδικοί ηχητικών σημάτων, 44  
διαγνωστικό πρόγραμμα Dell έναρξη από τη μονάδα του σκληρού σας δίσκου, 56  
διαγνωστικό πρόγραμμα της Dell έναρξη από τα μέσα με το όνομα Drivers and Utilities (Προγράμματα οδήγησης και βοηθητικές εφαρμογές), 57  
δίκτυα, 15  
σύνδεση, 15

## Ε

Εγχειρίδιο σέρβις, 9  
επαναφορά συστήματος, 71-72  
επανεγκατάσταση λογισμικό, 67  
προγράμματα οδήγησης και βοηθητικές εφαρμογές, 68  
επικοινωνία με την Dell, 79, 86  
ετικέτα άδειας, 9  
ετικέτα άδειας των Windows, 9  
ετικέτα εξυπηρέτησης, 7  
εύρεση πληροφοριών, 7  
ενημερώσεις λογισμικό και υλικό, 63

## Ι

Ίντερνετ  
ρύθμιση, 18  
σύνδεση, 18

## Κ

κωδικοί ηχητικών σημάτων, 44  
κωδικός ταχείας εξυπηρέτησης, 7

## Λ

λειτουργικό σύστημα  
επαναφορά εργοστασιακής εικόνας Dell, 74  
επαναφορά συστήματος, 71



επανεγκατάσταση, 8  
μέσα, 76

λογισμικό  
αντιμετώπιση προβλημάτων, 61, 63  
επανεγκατάσταση, 67  
ενημερώσεις, 63  
προβλήματα, 62

λογισμικό συστήματος  
επιτραπέζιου υπολογιστή, 8

## **M**

μέσα  
Drivers and Utilities media  
(Προγράμματα οδήγησης και βοηθητικές εφαρμογές), 8  
λειτουργικό σύστημα, 8

μέσα με το όνομα Operating System (Λειτουργικό σύστημα), 8

μέσα με το όνομα μέσα με το όνομα Drivers and Utilities media (Προγράμματα οδήγησης και βοηθητικές εφαρμογές), 8, 69

μεταφορά πληροφοριών σε νέο υπολογιστή, 20

μηνύματα σφαλμάτων  
κωδικοί ηχητικών σημάτων, 44

μνήμη  
αντιμετώπιση προβλημάτων, 60

## **O**

οδηγοί  
οδηγός μεταφοράς αρχείων και ρυθμίσεων, 20  
οδηγός συμβατότητας προγραμμάτων, 62

οδηγός μεταφοράς αρχείων και ρυθμίσεων, 20

οδηγός τεχνολογίας της Dell, 9

όροι και προϋποθέσεις, 8

όψη  
μπροστινή, 25  
πίσω, 26, 29, 32  
σύνδεσμοι στο πίσω πλαίσιο, 27, 30, 33

## **Π**

πληροφορίες για την ασφάλεια, 8

πληροφορίες για την εγγύηση, 8

πληροφορίες για την εργονομία, 8

πληροφορίες για την υποστήριξη, 8

πληροφορίες για τους ρυθμιστικούς κανόνες, 8

προβλήματα  
επαναφορά σε προγενέστερη κατάσταση, 72

προγράμματα οδήγησης, 67  
αναγνώριση, 67  
επανεγκατάσταση, 68  
επιστροφή σε προγενέστερη έκδοση, 68

μέσα με το όνομα Drivers and Utilities media (Προγράμματα οδήγησης και βοηθητικές εφαρμογές), 8

προγράμματα οδήγησης και βοηθητικές εφαρμογές  
διαγνωστικό πρόγραμμα της Dell, 55

προδιαγραφές  
βίντεο, 36  
διαστάσεις, 42  
διάυλος επέκτασης, 36  
επεξεργαστής, 35  
ήχος, 36  
μονάδες δίσκου, 38  
μήμη, 35  
όλες, 35  
περιβαλλοντικές συνθήκες, 42  
πληροφορίες συστήματος, 35  
στοιχεία ελέγχου και λυχνίες, 40  
σύνδεσμοι, 38  
τροφοδοσία, 41

## **P**

ρύθμιση  
γρήγορη ρύθμιση, 11  
εγκατάσταση του υπολογιστή σας σε θήκη, 16  
Ίντερνετ, 18  
υπολογιστής, 11

## **Σ**

σύνδεση  
δίκτυο, 15

Ίντερνετ, 18  
καλώδια τροφοδοσίας, 14  
καλώδιο δικτύου, 13  
μόντεμ, 14  
οθόνη, 11

## **T**

τεκμηρίωση, 7  
εγχειρίδιο εργασιών συντήρησης, 9  
Οδηγός τεχνολογίας Dell, 9  
τροφοδοσία  
αντιμετώπιση προβλημάτων, 58  
συνθήκες λυχνιών τροφοδοσίας, 58

## **Υ**

υποστήριξη, 79  
DellConnect, 80  
online υπηρεσίες, 81  
επικοινωνία με την Dell, 86  
τεχνική υποστήριξη και εξυπηρέτηση πελατών, 80  
τοπική, 81